

CATALOGO

Insetti  **a**®
zanzariere



Te  **line**®
sistemi innovativi





TeKline[®]
sistemi innovativi

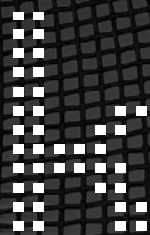

LINEA
LUXURY

Insettika®
zanzariere

CATALOGO INSETTIKA



LINEA
LUXURY

**Zanzariere
protetti
con stile**

Soluzioni evolute

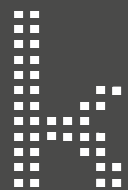

CATALOGO INSETTIKA



TeKline[®]
sistemi innovativi

WINDOW HOLE SPECIALIST

ideiamo, progettiamo
e produciamo tecnologie
per il foro finestra.

CATALOGO INSETTIKA



clicca sull'immagine
guarda il video ed
entra nel mondo TEKLINE





Tekline[®]
sistemi innovativi

tre nuovi programmi di
partnership e formazione
dedicati ai clienti

Tekline[®]
PREMIUM

Tekline[®]
Academy

Tekline[®]
fast

Tekline[®]
PREMIUM

il programma esclusivo
dedicato ai nostri
clienti - partner



clicca sul QR CODE
per conoscere
TEKLINE PREMIUM



CRESCITA PROFESSIONALE CONTINUA

GIORNATE DI EVENTI DI FORMAZIONE
RIVOLTI A PARTNER E PROFESSIONISTI
DEL SETTORE.

come
aderire:



clicca sul QR CODE
per conoscere
TEKLINE ACADEMY



Tekline[®] fast

Un programma di consegna prioritaria che consente di richiedere una preparazione urgente dell'ordine.

La richiesta sarà vagliata ed eventualmente accettata dai nostri uffici entro 3 h.

Tekline, specialista in prodotti per il vano finestra

Tekline è soprattutto innovazione.

Un'azienda che volge lo sguardo alle nuove tecnologie proponendo soluzioni progettuali che passano attraverso un'assistenza tecnica e commerciale sempre pronta e reattiva.

Tekline è il vostro partner affidabile in grado di soddisfare tutte le richieste che coinvolgono il foro finestra.

La qualità al vostro servizio.

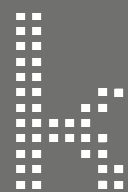

Tekline[®]
sistemi innovativi





RICERCA E SVILUPPO

Il nostro ufficio ricerca e sviluppo, immagina e progetta i sistemi più innovativi per il foro finestra.

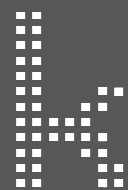

i nostri brands

linea schermature solari ad avvolgimento



linea zanzariere



linea automazione





TEKLINE, L'EVOLUZIONE È IN ATTO

Insettika®
zanzariere

I nuovi prodotti Tekline, della linea LUXURY nel pieno rispetto delle norme vigenti, sono la risposta più vicina alle esigenze del mercato.

Gusto e design contemporaneo risultato di innovativi studi e ricerche.

Tekline®
sistemi innovativi

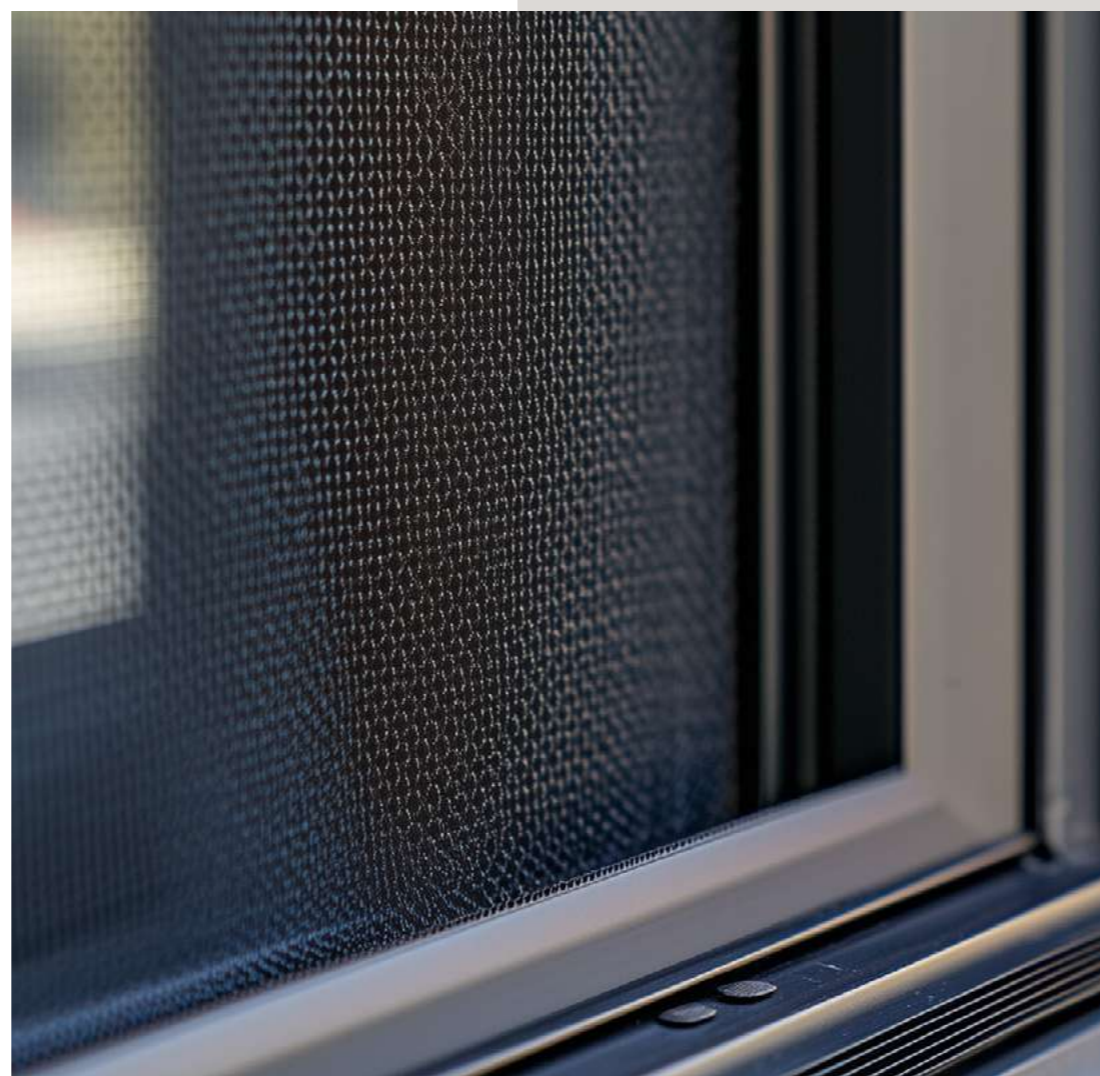

COMPANY



STIAMO GIÀ
PROGETTANDO I TUOI
SOGNI DI DOMANI

Abbiamo rafforzato il nostro brand e comunicato le innovazioni di prodotto attraverso una presenza costante nelle maggiori fiere di settore e sulle maggiori testate a tiratura nazionale.



B TO B



In ottica B to B, nasce il nostro nuovo sito, un punto di riferimento per i rivenditori, gli showroom e i tecnici per conoscere tutte le novità nel mondo dei prodotti per il foro finestra.

Attraverso il sito potrai configurare, preventivare e acquistare i prodotti in modo semplice e veloce.

www.tekline.it

visita il nostro sito



clicca sul QR CODE
entra nel nostro sito



COMUNICAZIONE E STRATEGIE DI MARKETING

SERVIZIO CLIENTI DALL'ORDINE ALL'ASSISTENZA

E-MAIL

Front office:	servizioclienti@tekline.it
Preventivi:	commerciale@tekline.it
Ordini:	ordini@tekline.it
Produzione:	produzione@tekline.it
Logistica:	info@tekline.it
Amministrazione:	amministrazione@tekline.it
Acquisti:	acquisti@tekline.it
Assistenza tecnica:	assistenza@tekline.it
Eventi:	eventi@tekline.it



clicca sulle mail
entra in contatto
con i nostri uffici

INDEX

ZANZARIERE

LINEA LUXURY

Flat laterale	pag 30
Flat verticale	pag 32

LINEA AVVOLGENTE

Fly new	pag 36
Vertica 54 magnetica	pag 40
Vertica 54	pag 42
Latera54	pag 44
Vertica 43	pag 46
Latera 43	pag 48
Vertica quadra	pag 50
Latera quadra	pag 52
Unika 45	pag 54
Unika 45 laterale	pag 56
Klip verticale	pag 58
Klip laterale	pag 60
Front 40	pag 62
Vertica 32	pag 64
Latera 32	pag 66

LINEA PLISSETTATE

Plissè	pag 70
Plissè 22	pag 72

LINEA INCASSO

Sistemi di incasso	
Incasso Z 50 N	pag 81
Incasso Z 50 IS	pag 81
Incasso ZT	pag 82
Versione ZTA	pag 83

LINEA PANNELLI

Portina	pag 88
Pegaso	pag 92
Tris Soft	pag 94
Fissa	pag 96

LINEA MOTORIZZATE

Big R 80-100	pag 100
Big C 80-100-130	pag 102

PLUS

Campionario tessuti	pag 106
Tabella configurazioni	pag 109
Profili di fissaggio	pag 109
Cartella colori	pag 112
Duranet	pag 114
Polltex	pag 115
Sunox	pag 116
Reti	pag 117

MARKETING E COMUNICAZIONE	pag 118
---------------------------	---------

TeKline[®]
sistemi innovativi



clicca i numeri
di pagina
e passa alla sezione
di tuo Interesse

ZANZARIERE INDEX

LINEA
LUXURY

design

PROGRAMMA
—fast—

pag 30
**Flat
laterale**

PROGRAMMA
—fast—

pag 32
**Flat
verticale**

LINEA
AVVOLGENTE



praticità

PROGRAMMA
—fast—

pag 36
Fly new

PROGRAMMA
—fast—

pag 40
**Vertica 54
magnetica**

PROGRAMMA
—fast—

pag 42
Vertica 54

PROGRAMMA
—fast—

pag 44
Latera 54

pag 46
Vertica 43

pag 48
Latera 43

pag 50
**Vertica
quadra**

pag 52
Latera quadra

pag 54
Unika 45

pag 56
**Unika 45
Laterale**

PROGRAMMA
—fast—

pag 58
Klip verticale

PROGRAMMA
—fast—

pag 60
**Klip
laterale**

PROGRAMMA
—fast—

pag 62
Front 40

PROGRAMMA
—fast—

pag 64
Vertica 32

PROGRAMMA
—fast—

pag 66
Latera 32

LINEA
PLISSETTATE



impacchettamento

pag 70
Plissé

pag 72
Plissé 22

LINEA
PANNELLI

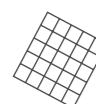

tradizionalità

pag 88
Portina

pag 92
Pegaso

pag 94
Tris Soft

PROGRAMMA
—fast—

pag 96
Fissa

LINEA
MOTORIZZATE



comodità

pag 102
Big R 80-100

pag 102
Big C 80-100-130



**clicca i numeri
di pagina o i prodotti
e passa alla sezione
di tuo Interesse**



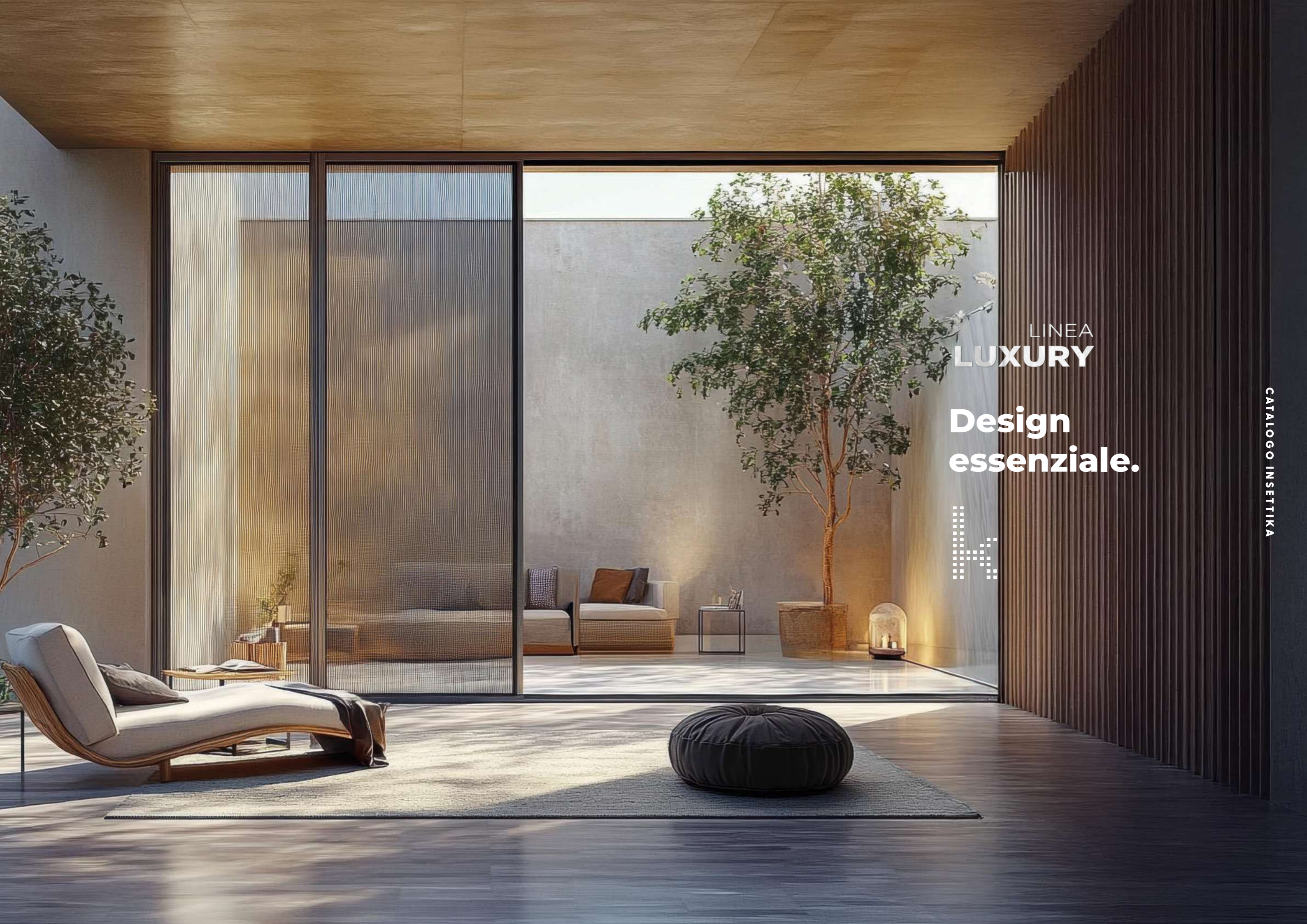

LINEA
LUXURY

**Design
essenziale.**



Flat laterale

La zanzariera Flat laterale della nostra linea luxury Insettika, si presenta con un design innovativo con ingombri ridotti, i cingoli inferiori e la guida superiore sono entrambi chiusi evitando il passaggio di piccoli rettili e vari insetti.

Lo spazzolino antivento di serie permette una migliore tenuta della rete in caso di vento forte. La meccanica può raggiungere dimensioni fino a 1900 mm di larghezza ogni anta.

La zanzariera viene fornita con l'aggancio a baionetta, mentre a richiesta è disponibile la clip di fissaggio brevettata che offre la possibilità di gestire il fuori squadra.

La guida a terra in alluminio con protezione di ossidazione anodica di colore argento di soli 3,5 mm di spessore permette libertà di passaggio; in alternativa nella confezione sarà presente un kit per il montaggio senza profilo a terra.



FLAT LATERALE

 **VIDEO**
istruzioni di montaggio



**FLAT LATERALE
DOPPIA**

 **VIDEO**
istruzioni di montaggio



clicca sul QR CODE
guarda i video

PROGRAMMA

fast

flat laterale

Scorrimento laterale
Senza barriera a pavimento
Sistema spazzolino antivento
Sistema a bottoncino antivento
Sistema anticimice Ultrapstop System®

di serie

Guida superiore chiusa, rete con sistema a spazzolino antivento
Cingolo inferiore chiuso con sistema a spazzolino antivento
Sistema fissaggio a baionetta

a richiesta

Guida superiore chiusa, rete con sistema a bottoncino antivento
Cingolo inferiore chiuso con sistema a bottoncino antivento
Rete Sunox Antivirus e antibatterica

MISURE CONSIGLIATE (mm)	L		H	
	min	max	min	max
spazzolini antivento	500	1900	800	2600
con bottone	500	1800	800	2600

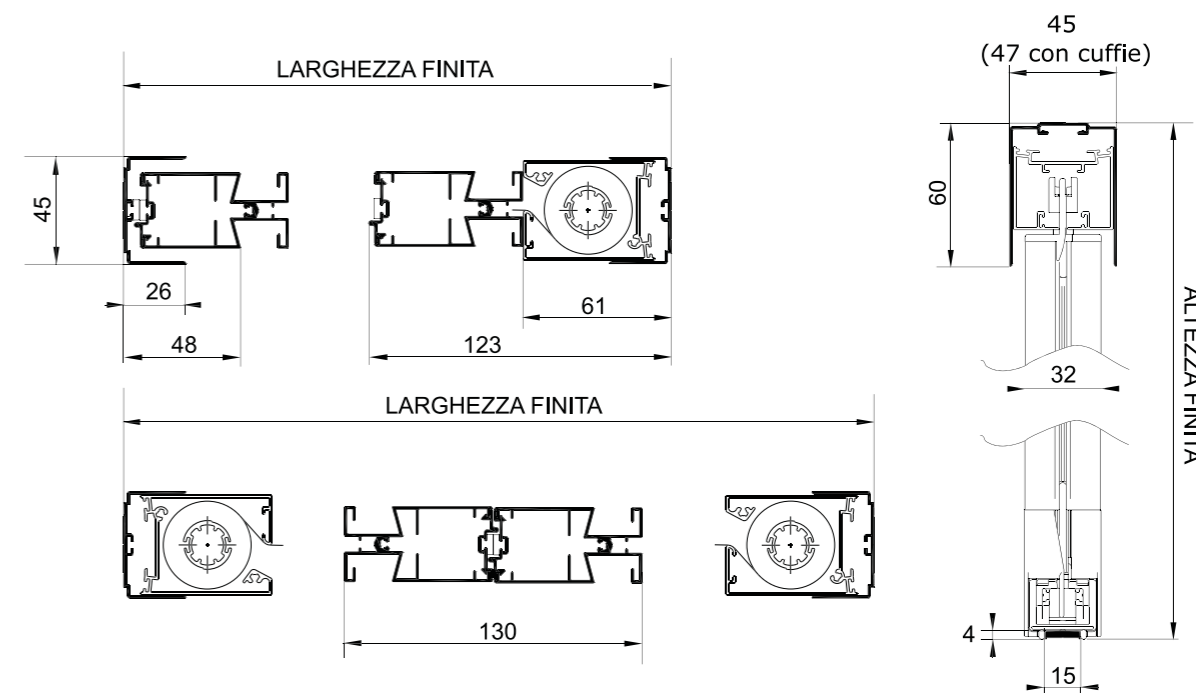

sezione orizzontale



Guida superiore con spazzolino antivento di serie

Cingolo chiuso inferiore con spazzolino antivento di serie

Guida superiore con bottoncino antivento a richiesta

Cingolo chiuso inferiore con bottoncino antivento a richiesta



Flat verticale

La zanzariera Flat verticale della nostra linea luxury Insettika, dispone di un aggancio automatico della barra maniglia.

A richiesta la zanzariera può essere prodotta con sistema a bottoni. Viene fornita con una clip di fissaggio brevettata che offre la possibilità di gestire il fuori squadra.



 **VIDEO**
istruzioni di
montaggio



clicca sul QR CODE
guarda i video

Insettika®
zanzariere



PROGRAMMA

fast

flat laterale

Scorrimento verticale
Sistema spazzolino antivento
Sistema a bottoncino antivento
Freno viscodinamico
Sistema SoftTouch
Sistema anticimice Ultrastop System®

di serie

Guida superiore chiusa, rete con sistema a spazzolino antivento
Cingolo inferiore chiuso con sistema a spazzolino antivento
Sistema fissaggio a baionetta

a richiesta

Guida laterale chiusa, rete con sistema a bottoncino antivento
Rete Sunox Antivirus e antibatterica
Sistema SoftTouch

MISURE CONSIGLIATE (mm)	L			H		
	min	max	max con soft touch	min	max	max con soft touch
spazzolini antivento	800	1600	1800	800	1600	1800
con bottone	500	2000	2000	500	2000	2000

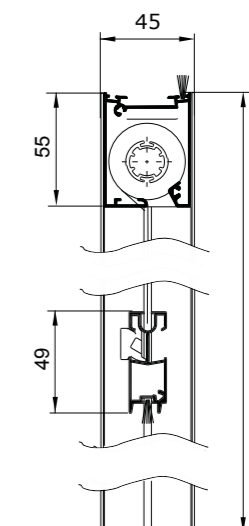
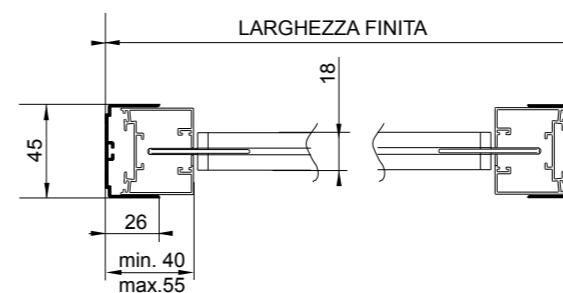

sezione orizzontale



Guida laterale con spazzolino di serie

Guida laterale con bottoncino a richiesta

Sistema SoftTouch a richiesta

Clip registrabile regolazione del fuorisquadro da 0 a 15mm di serie

Sistemi pratici e funzionali

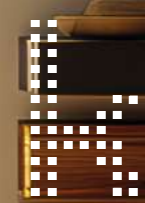

LINEA AVVOLGENTI

 [TORNA A INDICE ZANZARIERE](#)



Fly new

Fly New è un'elegante zanzariera ad avvolgimento laterale, ideale per porte-finestre. È dotata di presa ergonomica lungo tutto il profilo della barra maniglia, che ne rende comodo e facile l'azionamento sia dall'interno che dall'esterno. L'apertura e la chiusura dell'anta, pur essendo dotata di molla, risulta molto controllata, senza causare avvolgimenti improvvisi e veloci. Questa caratteristica, unita alla guida a terra molto bassa, rende il prodotto ideale per i vani di frequente passaggio.

Le dimensioni della Fly New devono essere trasmesse in mm indicando base x altezza, specificando se trattasi di misura finita o luce.

- > **Misura finita:**
la zanzariera verrà fornita con le stesse misure ordinate.
- > **Misura luce (specificare):**
la zanzariera verrà fornita.



PATENTED: RM 20130136



MISURE CONSIGLIATE (mm)	L		H	
	min	max	min	max
Fly New 1 ANTA	--	1400	1400	2800
Fly New 2 ANTE	--	2800	1400	2800

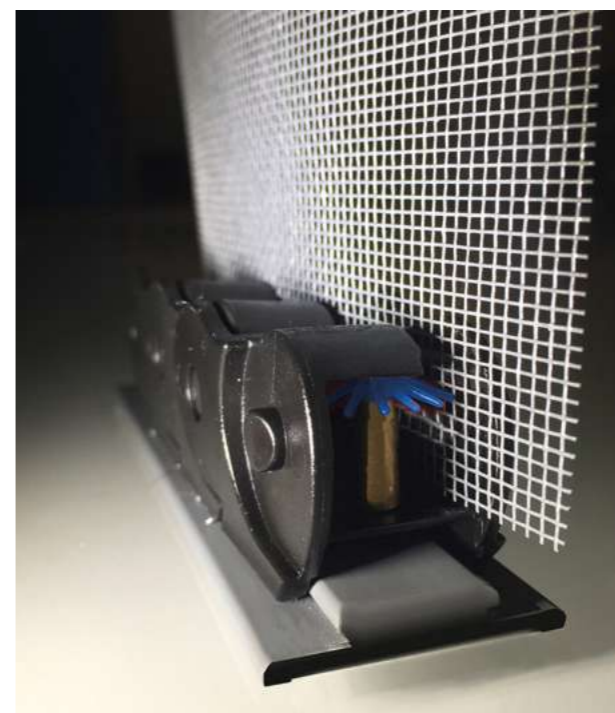

ARPIONE CON LAMELLE IN GOMMA

DI SERIE

blocco telo con arpione

Gli arpioni rotanti all'interno della catena evitano la fuoriuscita del telo.

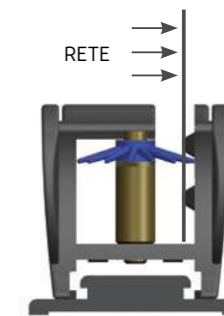

OPTIONAL



registro superiore Fly New

ATTENZIONE! Rete non allineata

fly new 2 ante

APERTURA SX

APERTURA DX



fly new con due finestre vicine con aperture opposte

APERTURA SX

APERTURA DX

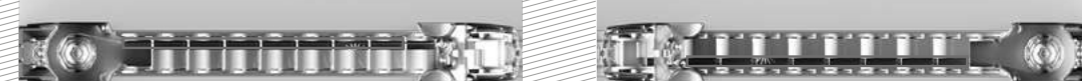

Torna a INDICE ZANZARIERE

Registro superiore
accessorio
per vani
irregolari

Profilo laterale
a muro



Fly new

PATENTED: RM 20130136

registro superiore

Il registro superiore permette di compensare differenze in larghezza fino a 14 mm mantenendo il cassonetto sempre perpendicolare al pavimento.

Fly New prevede 2 tipi di fissaggio:

- con piastrelle di fissaggio
- con compensatore telescopico

OPTIONAL

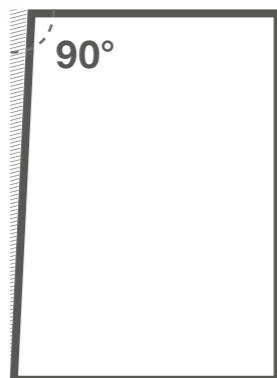

vano irregolare
larghezza su periore



vano irregolare
larghezza inferiore

sezioni orizzontali

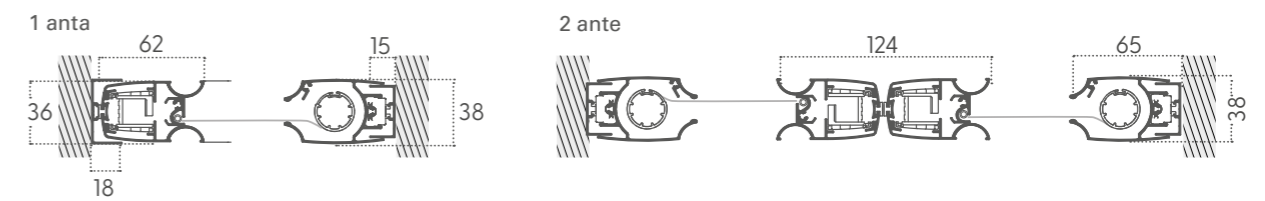

sezioni verticali

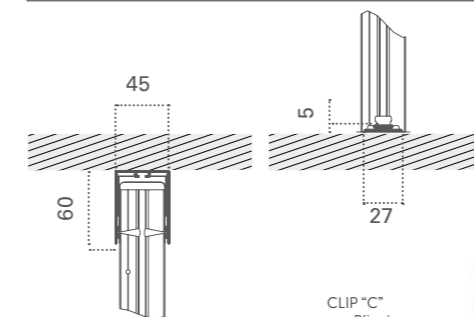

CLIP "C"
per Plissé
e per Fly New



**maniglia
in funzione**
optional
per sistema incasso

Incasso ZT

Misure da ordinare FLY NEW + Incasso ZT

- ✓ Misura finita: verrà fornita con le stesse misure ordinate (max. ingombro)
- ✓ Misura luce: verrà fornita e addebitata con misure maggiorate: larghezza + (40x2) mm, altezza pari a misura finita.

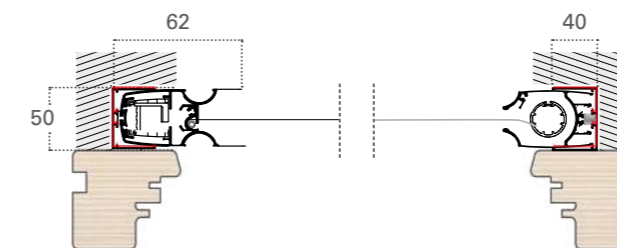
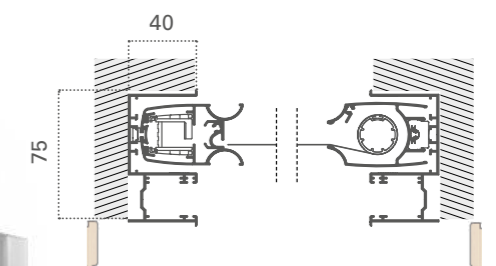

FLY NEW + INCASSO 50

- Misure da ordinare FLY NEW + Incasso 50
- Misura finita: verrà fornita con le stesse misure ordinate (max. ingombro)
- Misura luce: verrà fornita e addebitata con misure maggiorate: larghezza + (35x2) mm, altezza + 60 mm.

FLY NEW

min. fatt. 1 anta: 2,00 mq / 2 ante 4,00 mq

Optional

Kit fissaggio frontale vers. A	Rete a fasce bianco - nera
Kit fissaggio frontale vers. B - C - D	Rete Sunox®
Kit fissaggio frontale vers. E	Registro superiore Fly new

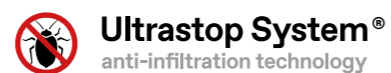

Vertica 54 magnetica

Vertica 54 Magnetica è una zanzariera ad avvolgimento a molla, con chiusura ad aggancio magnetico, e scorrimento verticale, adatta per porte e finestre, con cassonetto da 50 mm.

Optional:

- rete a fasce bianco - nera
- rete Sunox

Le dimensioni della Vertica 54 magnetica devono essere trasmesse in mm indicando base x altezza, specificando se trattasi di misura finita o luce.

→ **Misura finita:**

la zanzariera verrà fornita con le stesse misure ordinate.

→ **Misura luce (specificare):**

la zanzariera verrà fornita 3 mm in meno sul lato cassonetto.

MISURE CONSIGLIATE (mm)

Vertica 54 Magnetica

	L		H	
	min	max	min	max
Vertica 54 Magnetica	420	1600	--	2500

aggancio magnetico e guida telescopica

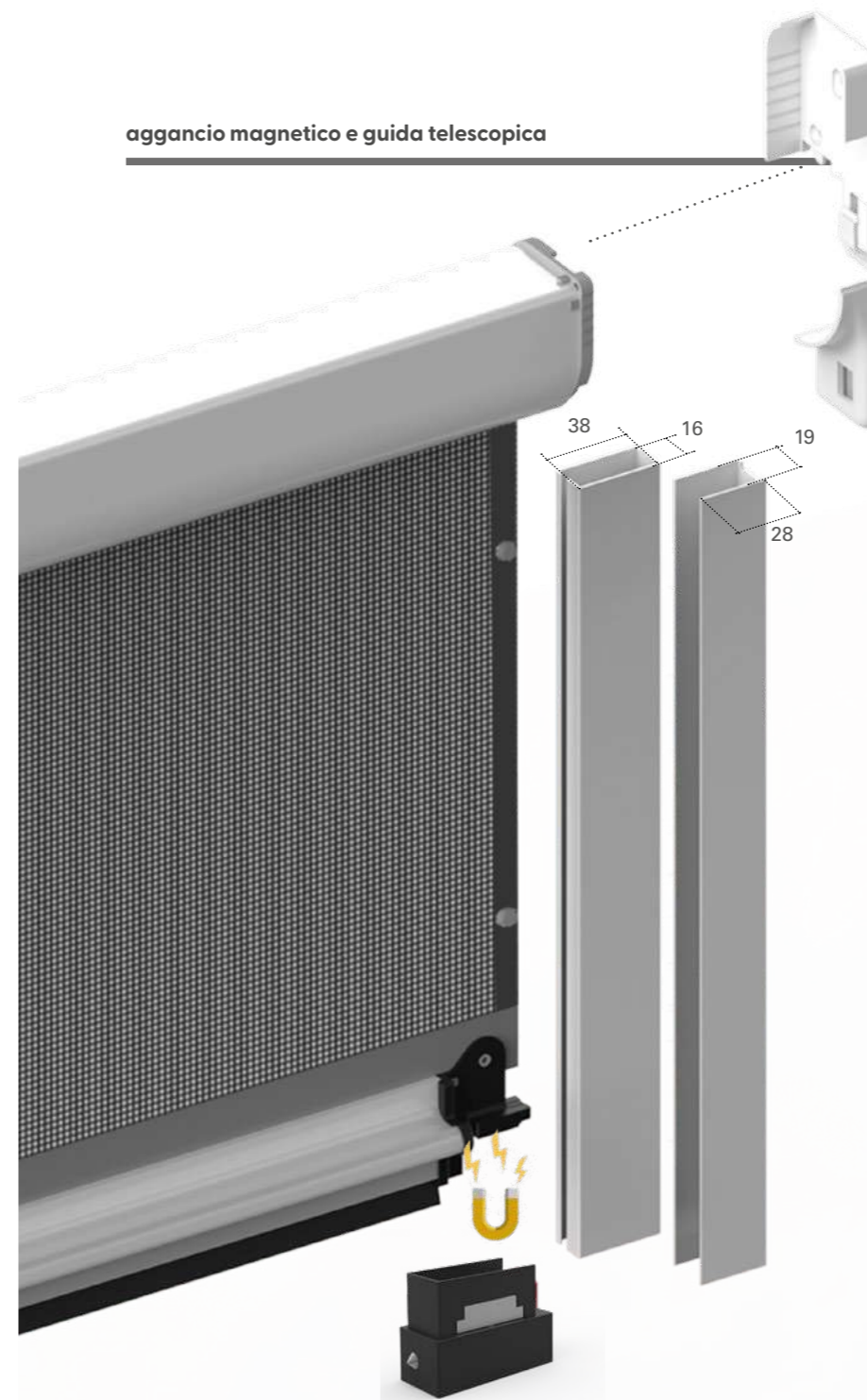

DI SERIE

largh min. 650 mm



"adagio" freno per molla

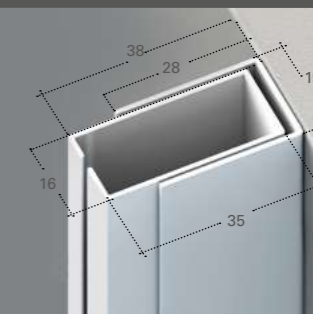

guida telescopica

OPTIONAL



rete a fasce bianco - nera

VERTICA 54 MAGNETICA

minimo di fatt.: 1,50 mq

Optional

- Rete a fasce bianco - nera
- Rete Sunox®

PROGRAMMA



Vertica 54

Vertica 54 è una zanzariera ad avvolgimento a molla a scorrimento verticale, adatta per porte e finestre, con cassonetto da 50 mm.

Optional:

- guida telescopica
- maniglia con cricchetto
- freno per molla "adagio"
- rete a fasce bianco - nera
- rete Sunox
- versione top
- clic clac - aggancio rapido
- versione full

Optional



"adagio" freno per molla
largh. min. 650 mm



rete a fasce bianco - nera



maniglia con cricchetto



clic clac
guida telescopica

Le dimensioni della Vertica 54 devono essere trasmesse in mm indicando base x altezza, specificando se trattasi di misura finita o luce.

- > **MISURA FINITA:** la zanzariera verrà fornita con le stesse misure ordinate.
- > **MISURA LUCE (SPECIFICARE):** la zanzariera verrà fornita 3 mm in meno sul lato cassonetto.

MISURE CONSIGLIATE (mm)	L		H	
	min	max	min	max
Vertica 54	420	1600	--	2500

VERTICA 54

minimo fatt. 1 anta: 1,50 mq

VERSIONE TOP

CRICCHETTO + FRENO

Optional

- Rete a fasce bianco - nera
- Rete Sunox®
- Freno per molla "adagio"
- Guida telescopica
- Maniglia con cricchetto
- Clic Clac - Aggancio rapido

PROGRAMMA

fast



Latera 54

Latera 54 è una zanzariera ad avvolgimento a molla con scorrimento orizzontale e chiusura magnetica.

Adatta per porte-finestre, può essere realizzata a un'anta o a due ante; quest'ultima è sempre fornita con chiusura a cricchetto.

Optional:

- freno per molla "adagio"
- rete a fasce bianco - nera
- rete Sunox

Le dimensioni della Latera 54 devono essere trasmesse in mm indicando base x altezza, specificando se trattasi di misura finita o luce.

→ **Misura finita:**

la zanzariera verrà fornita con le stesse misure ordinate.

→ **Misura luce (specificare):**

la zanzariera verrà fornita 3 mm in meno sul lato cassonetto.



MISURE CONSIGLIATE (mm)	L		H	
	min	max	min	max
Latera 54 1 ANTA	--	1400	1500	2600
Latera 54 2 ANTE	--	2800	1500	2600

In fase di ordine specificare quale delle due ante deve essere semi fissa.



ATTENZIONE: sistemi di apertura da specificare in fase di ordine DELLA GUIDA STONDATA

Versione "A": da SX a DX



Versione "B": da DX a SX

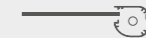

da DX a SX

VISTA INTERNA

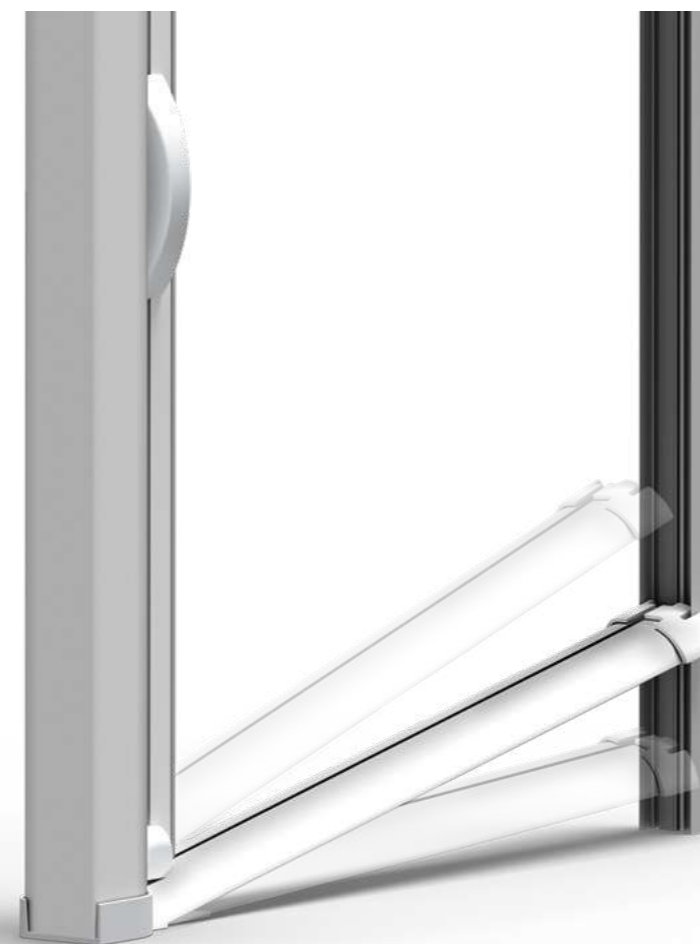

GUIDA BASSA A TERRA STONDATA

DI SERIE

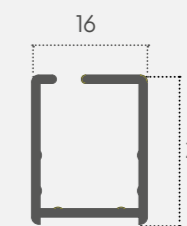

guida bassa a terra s quadrata

OPTIONAL

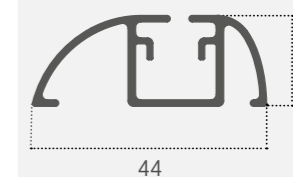

guida a terra stondata



2 ante con cricchetto

LATERA 54
avvolgimento laterale

min. fatt.:
1 ANTA 2,00 mq - 2 ANTE 4,00 mq

Blocco 2 ante con cricchetto

Optional

Rete a fasce bianco - nera

Rete Sunox®

Freno per molla "adagio"

Guida bassa a terra stondata

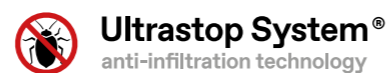

Vertica 43

Vertica 43 è una zanzariera ad avvolgimento a molla, a scorrimento verticale, adatta per porte e finestre. Con cassonetto da 40 mm per una massima altezza di 1500 mm.

Optional:

- maniglia con cricchetto
- freno per molla "adagio"
- rete a fasce bianco - nera
- rete Sunox
- versione top
- clic clac - aggancio rapido

Le dimensioni della Vertica 43 devono essere trasmesse in mm indicando base x altezza, specificando se trattasi di misura finita o luce.

→ Misura finita:

la zanzariera verrà fornita con le stesse misure ordinate.

→ Misura luce (specificare):

la zanzariera verrà fornita 3 mm in meno sul lato cassonetto.



MISURE CONSIGLIATE (mm)

	L		H	
	min	max	min	max
Vertica 43	420	1600	--	1500



OPTIONAL



"adagio" freno per molla
largh. min. 650 mm



rete a fasce bianco - nera



maniglia con cricchetto



clic clac - aggancio rapido

VERTICA 43

avvolg. verticale

min. fatt.: 1,50 mq

Optional

Rete a fasce bianco - nera

Rete Sunox®

Freno per molla "adagio"

Maniglia con cricchetto



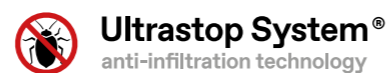

Latera 43

Latera 43 è una zanzariera ad avvolgimento a molla con scorrimento orizzontale e chiusura magnetica (a richiesta con gancio meccanico).

Adatta per porte-finestre, può essere realizzata a un'anta o a due con cricchetto.

Optional:

- freno per molla "adagio"
- rete a fasce bianco - nera
- rete Sunox

Le dimensioni della Tonda laterale devono essere trasmesse in mm indicando base x altezza, specificando se trattasi di misura finita o luce.

→ **Misura finita:**

la zanzariera verrà fornita con le stesse misure ordinate.

→ **Misura luce (specificare):**

la zanzariera verrà fornita 3 mm in meno sul lato cassonetto.

MISURE CONSIGLIATE (mm)	L		H	
	min	max	min	max
Latera 43 1 ANTA	--	1400	1500	2600
Latera 43 2 ANTE	--	2800	1500	2600



LATERA 43
avvolg. laterale min. fatt.: 1 ANTA 2,00 mq - 2 ANTE 4,00 mq

- Optional**
- Rete a fasce bianco - nera
 - Rete Sunox®
 - Freno per molla "adagio"
 - Blocco 2 ante con cricchetto





Vertica quadra

catena | molla

Vertica Quadra è una zanzariera a molla, con cassonetto da 50 mm a scorrimento verticale, adatta per porte e finestre. Vertica Quadra è disponibile anche nella versione catena.

Optional avvolgimento a molla:

- guida telescopica
- maniglia con cricchetto
- freno per molla "adagio"
- rete a fasce bianco-nera
- rete Sunox
- versione top
- clic clac-aggancio rapido

Optional avvolgimento a catena:

- doppio comando int. + est.
- rete a fasce bianco-nera
- rete Sunox

Le dimensioni della Vertica Quadra devono essere trasmesse in mm indicando base x altezza, specificando se trattasi di misura finita o luce.

→ Misura finita:

la zanzariera verrà fornita con le stesse misure ordinate.

→ Misura luce (specificare):

la zanzariera verrà fornita 3 mm in meno sul lato cassonetto.

MISURE CONSIGLIATE (mm)

	L		H	
	min	max	min	max
Vertica Quadra	420	1600	--	2500

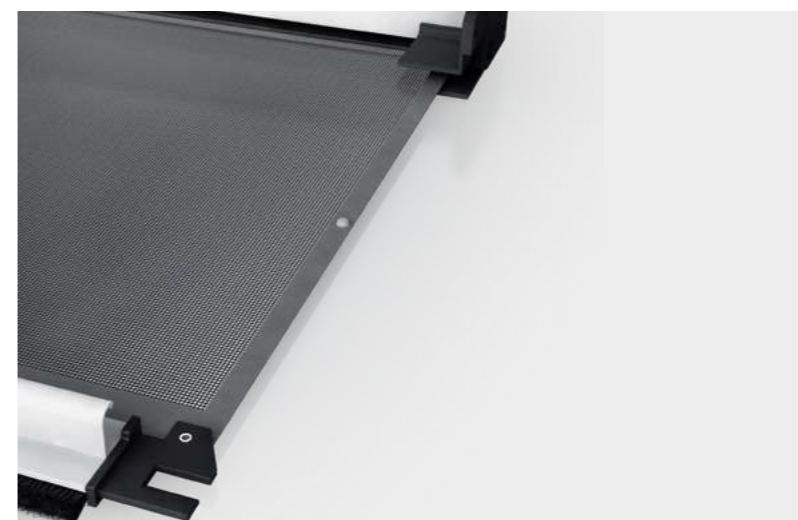

clic clac
guida standard

clic clac
guida telescopica

OPTIONAL

largh min. 650 mm



"adagio" freno per molla



rete a fasce bianco - nera



maniglia con cricchetto

VERTICA QUADRA

avvolg. vert. a MOLLA

minimo di fatt.: 1,50 mq

Optional

- Rete a fasce bianco - nera
- Rete Sunox®
- Freno per molla "adagio"
- Guida telescopica
- Maniglia con cricchetto
- Clic Clac - Aggancio rapido

VERTICA QUADRA

avvolg. vert. a CATENA

minimo di fatt.: 1,50 mq

Optional

- Rete a fasce bianco - nera
- Rete Sunox®
- Doppio comando int. + est.





Latera quadra catena | molla

Latera Quadra è una zanzariera ad avvolgimento a molla con scorrimento orizzontale e chiusura magnetica. Adatta per porte-finestre, può essere realizzata a un'anta o a due ante; quest'ultima è sempre fornita con chiusura a cricchetto.

Optional avvolgimento laterale:

- freno per molla "adagio"
- rete a fasce bianco - nera
- rete Sunox

Le dimensioni della Latera Quadra laterale devono essere trasmesse in mm indicando base x altezza, specificando se trattasi di misura finita o luce.

→ Misura finita:

la zanzariera verrà fornita con le stesse misure ordinate.

→ Misura luce (specificare):

la zanzariera verrà fornita 3 mm in meno sul lato cassonetto



MISURE CONSIGLIATE (mm)	L		H	
	min	max	min	max
Latera Quadra 1 ANTA	--	1400	1500	2600
Latera Quadra 2 ANTE	--	2800	1500	2600

In fase di ordine specificare quale delle due ante deve essere semi fissa.



OPTIONAL



"adagio" freno per molla



rete a fasce bianco - nera

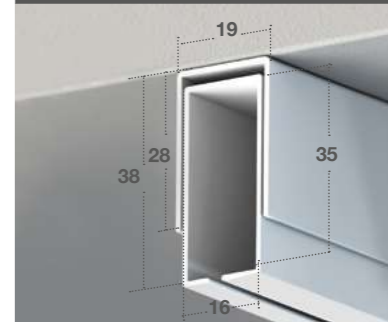

guida telescopica



2 ante con cricchetto

LATERA QUADRA avvolg. laterale

min. fatt.: 1 ANTA 2,00 mq - 2 ANTE 4,00 mq

Optional

- Freno per molla "adagio"
- Rete a fasce bianco - nera
- Rete Sunox®

- Blocco due ante con cricchetto
- Guida telescopica



Unika 45

Zanzariera ad incasso ad avvolgimento verticale con cassonetto da 45mm d'ingombro è disponibile a misura o in barre da 6 ml.

Optional:

- freno per molla "adagio"
- aggancio rapido clic clac
- rete a fasce bianco - nera
- rete Sunox.

Le dimensioni della Unika devono essere trasmesse in mm indicando base x altezza, specificando se trattasi di misura finita o luce.

- **Misura finita:**
la zanzariera verrà fornita con le misure ordinate (max ingombro)
- **Misura luce (specificare):**
la zanzariera verrà fornita e addebitata con le misure maggiorate:
Unika 45: larghezza +70 mm x altezza +47 mm

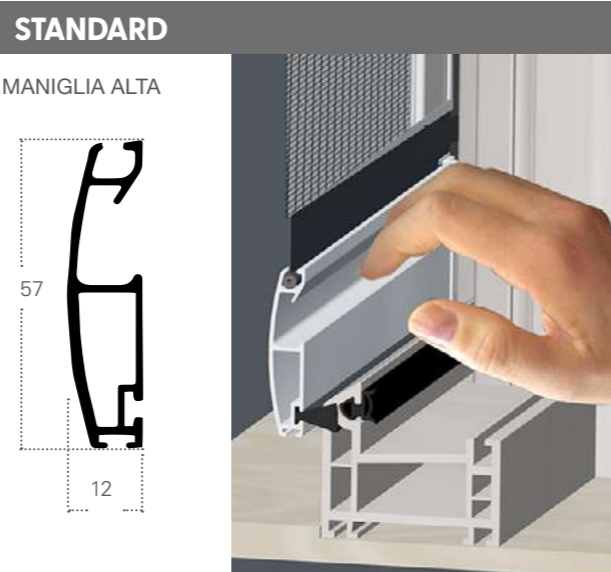

PROGRAMMA
fast

MISURE CONSIGLIATE (mm)	L		H	
	min	max	min	max
Unika 45	450	1600	--	2500

unika 45

sezione orizzontale

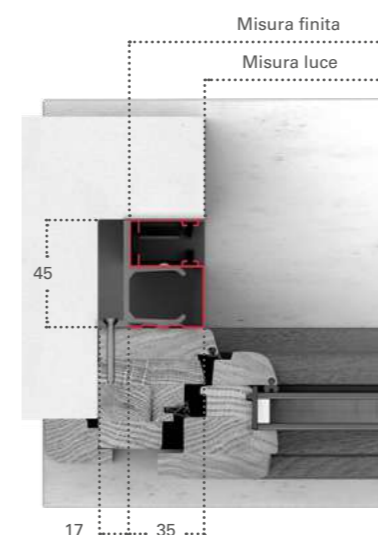

sezione verticale

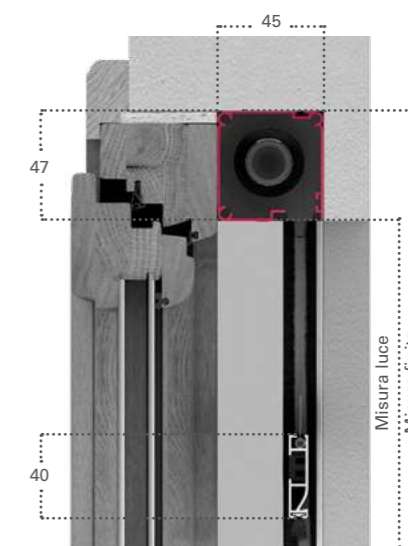

OPTIONAL



"adagio" freno per molla larg. min. 650 mm

fissaggio telaio infisso

fissaggio laterale a muro

clic clac - aggancio rapido

UNIKA 45
ad incasso

minimo di fatturazione 1,50 mq

Optional

- Freno per molla "adagio"
- Clic Clac - Aggancio rapido
- Rete a fasce bianco - nera
- Rete Sunox®



Unika 45 laterale

Zanzariera ad incasso ad avvolgimento laterale con cassonetto da 45 mm d'ingombro è disponibile a misura o in barre da 6 ml. Può essere realizzata a un'anta o a due ante con cricchetto.

Optional:

- freno per molla "adagio"
- rete a fasce bianco - nera
- rete Sunox.

Le dimensioni della Unika devono essere trasmesse in mm indicando base x altezza, specificando se trattasi di misura finita o luce.

→ **Misura finita:**

la zanzariera verrà fornita con le misure ordinate (max ingombro)

→ **Misura luce (specificare):**

la zanzariera verrà fornita e addebitata con le misure maggiorate:

Unika 45: larghezza +82 mm x altezza +35 mm.



MISURE CONSIGLIATE (mm)	L		H	
	min	max	min	max
Unika 45 laterale 1 ANTA	--	1400	1500	2600
Unika 45 laterale 2 ANTE	--	2800	1500	2600

unika 45 laterale

sezione orizzontale

sezione verticale

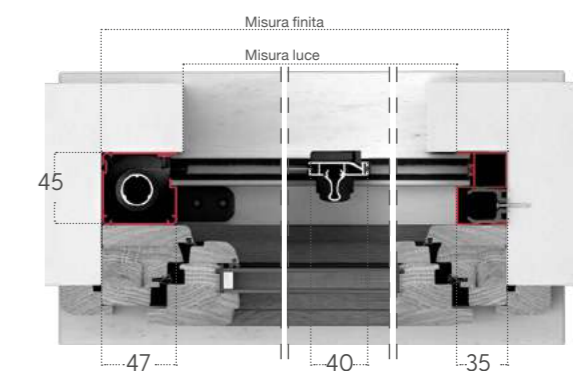
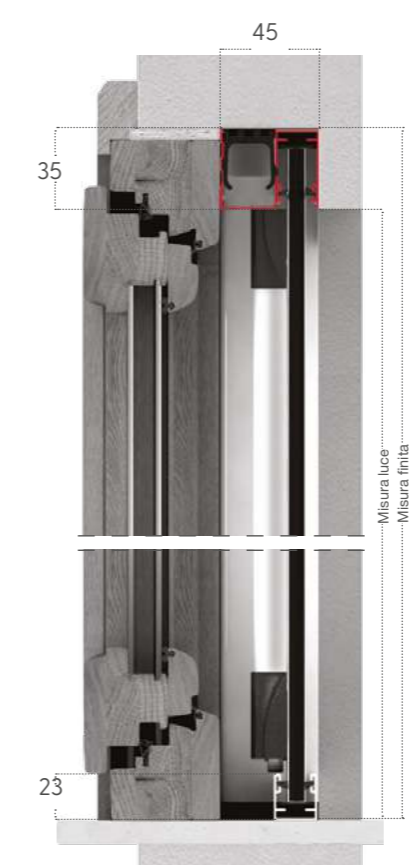

OPTIONAL



"adagio" freno per molla larg. min. 650 mm fissaggio laterale a muro fissaggio profilo di chiusura

Unika 45 laterale ad incasso minimo di fatturazione 1 anta 2mq / 2 ante 4mq

Optional

- Freno per molla "adagio"
- Rete a fasce bianco - nera
- Rete Sunox®



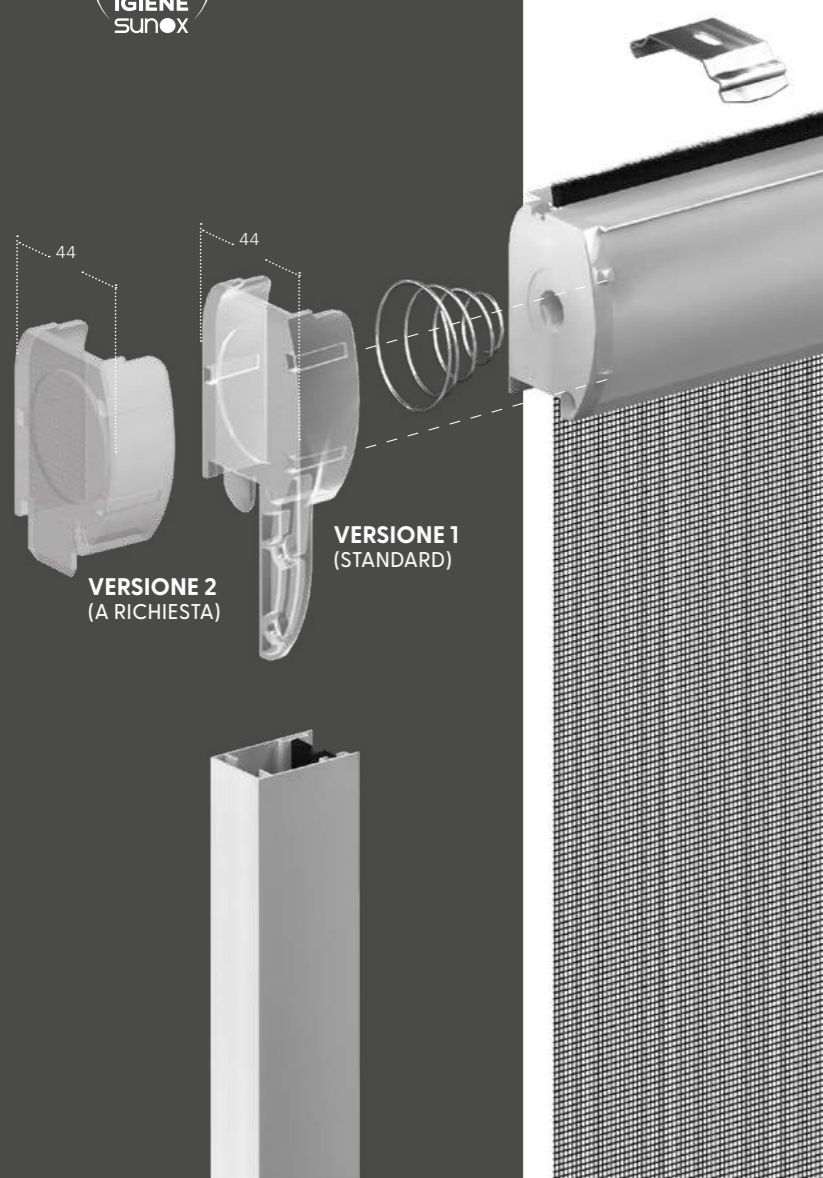

Klip verticale

Klip verticale è una zanzariera ad avvolgimento a molla e scorrimento verticale, con cassetto arrotondato di 40 mm, adatta a qualunque tipo di porta e finestra.

Gli accessori dal design innovativo ne fanno un prodotto in linea con le attuali tendenze del mercato.

Si caratterizza per la doppia possibilità di montaggio del cassetto:

- con clips per fissaggio sulla parte superiore del vano
- con staffe per il fissaggio sugli stipiti laterali
- senza bottoncini.

Optional:

- clic clac - aggancio rapido
- freno per molla "adagio"
- rete a fasce bianco - nera
- rete Sunox.

Variante:

- aggancio piatto
- spazzolino antivento.

La versione standard prevede le guide con spazzolino tradizionale e aggancio regolabile, particolarmente indicato per installazioni su vani fuori squadra. A richiesta è possibile averla con spazzolino antivento, aggancio piatto ed aggancio rapido clic clac.



MISURE CONSIGLIATE (mm)	L		H	
	min	max	min	max
Klip verticale	450	1600	--	2400



La versione standard prevede le guide con spazzolino tradizionale e aggancio regolabile, particolarmente indicato per installazioni su vani fuori squadra. A richiesta è possibile averla con spazzolino antivento, aggancio piatto ed aggancio rapido clic clac.

NEW

KLIP 40 PLUS
REGISTRAZIONE MOLLA

OPTIONAL



KLIP VERTICALE avvolg. verticale minimo di fatturazione 1,50 mq

- Optional**
- Clic Clac - Aggancio rapido
 - Registrazione molla
 - Freno per molla "adagio"
 - Rete a fasce bianco - nera
 - Rete Sunox®
 - Spazzolino antivento



Klip laterale

Klip laterale è una zanzariera ad avvolgimento a molla a scorrimento orizzontale.

Adatta per qualsiasi tipo di porta-finestra, può essere realizzata a un'anta o a due ante con cricchetto.

Si caratterizza per:

- guida a terra di dimensioni ridotte pari a 23 mm
- rotella di scorrimento sulla barra maniglia per guidare l'avvolgimento del telo assorbendo eventuali attriti
- senza bottoncini.

Optional:

- freno per molla "adagio"
- rete a fasce bianco - nera
- rete Sunox.

variante:

- spazzolino antivento



PROGRAMMA
fast

MISURE CONSIGLIATE (mm)	L		H	
	min	max	min	max
Klip laterale 1 ANTA	--	1400	1500	2600
Klip laterale 2 ANTE	--	2800	1500	2600

STANDARD

profilo rinforzo maniglia laterale

guida ribaltabile

STANDARD

maniglia 2 ante con cricchetto

DI SERIE

maniglia snodata

OPTIONAL

"adagio" freno per molla largh. min. 650 mm

FAI DA TE do it yourself

KLIP LATERALE avvolg. orizzontale	minimo di fatturazione 1 anta 2mq / 2 ante 4mq
Optional	
Freno per molla "adagio"	
Rete a fasce bianco - nera	
Rete Sunox®	
Spazzolino antivento	



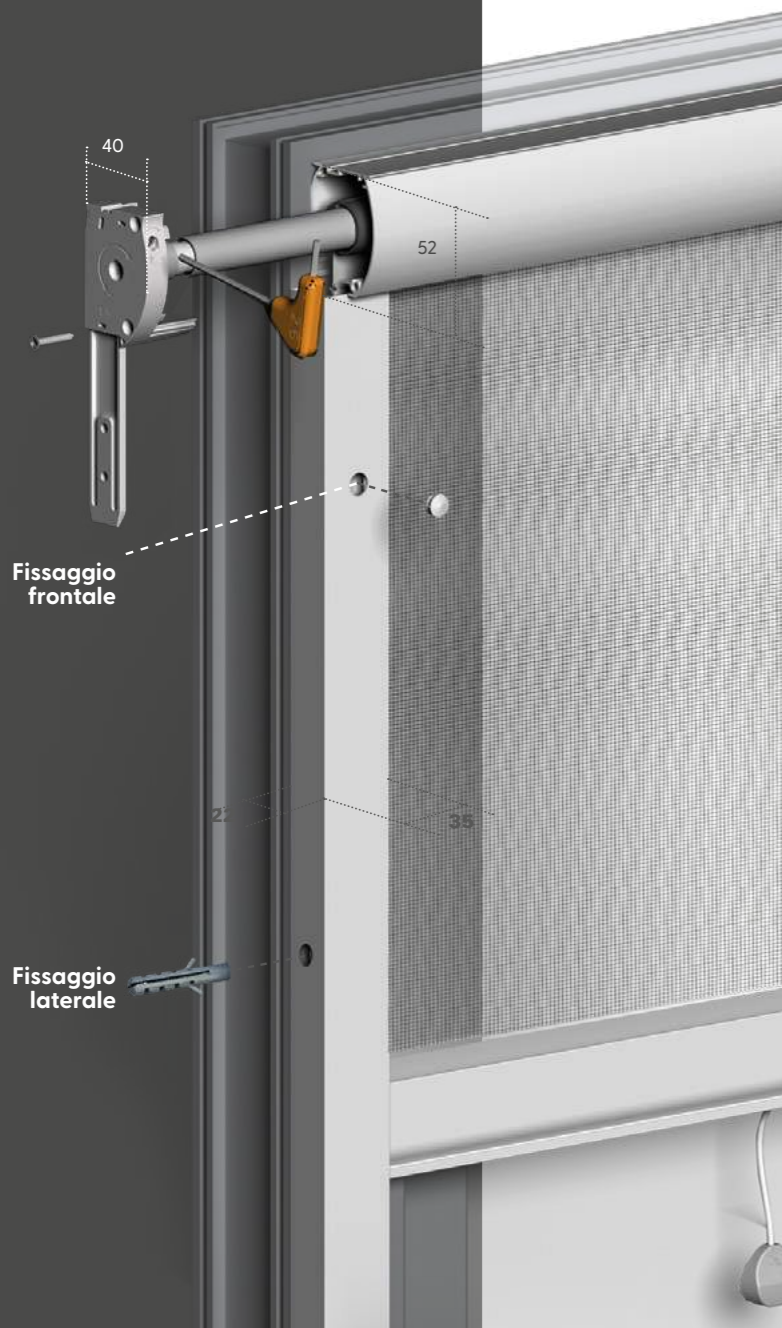

Front 40

Front 40 è una zanzariera ad avvolgimento a molla a scorrimento verticale, caratterizzata dal montaggio frontale.

Disponibile con cassonetto da 40 mm. Il montaggio frontale, insieme ad un comodo sistema di registrazione della pre-carica della molla a zanzariera installata, la rende particolarmente funzionale.

VERSIONE STANDARD

- guide con spazzolino normale (a richiesta versione antivento)
- maniglia alta (mm 57)
- aggancio inferiore clic clac regolabile lungo l'altezza delle guide sino alla base
- senza bottoncini.

In fase di ordine è possibile richiedere:

- VERSIONE MANIGLIA BASSA (mm 40)
- aggancio inferiore clic clac regolabile lungo l'altezza delle guide
- oppure**
- aggancio inferiore clic clac alla base.

MISURE CONSIGLIATE (mm)	L		H	
	min	max	min	max
Front 40	450	1600	--	2400

STANDARD

MANIGLIA ALTA



DI SERIE



CLIC CLAC - aggancio rapido

VARIANTE

MANIGLIA BASSA

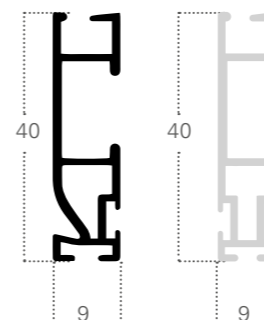

OPTIONAL

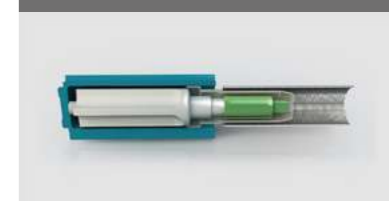

"adagio" freno per molla largh. min. 650 mm



rete a fasce bianco - nera

FAI DA TE do it yourself

FRONT 40
avvolg. verticale

minimo di fatt.: 1,50 mq

Optional

- Freno a molla "adagio"
- Rete a fasce bianco - nera
- Rete Sunox®
- Spazzolino antivento



PROGRAMMA
fast



Vertica 32

Vertica 32 è una zanzariera ad avvolgimento a molla e scorrimento verticale con cassonetto arrotondato di soli 32 mm di ingombro; si adatta ad installazioni in spazi ridotti con capacità di avvolgimento rete fino a 1,50 mt di altezza. È la soluzione ideale per finestre mono-blocco.

Si caratterizza per:

- con clips per il fissaggio sulla parte superiore del vano
- con staffe per il fissaggio sugli stipiti laterali

Optional:

- freno per molla "adagio"
- rete a fasce bianco nera
- rete Sunox
- clic clac - aggancio rapido

Variante:

- spazzolino antivento
- aggancio piatto

La versione standard prevede le guide con spazzolino tradizionale e aggancio regolabile, particolarmente indicato per installazioni su vani fuori squadra.

A richiesta è possibile averla con spazzolino antivento, aggancio piatto ed aggancio rapido clic clac.

MISURE CONSIGLIATE (mm)	L		H	
	min	max	min	max
Vertica 32	450	1600	--	1500

STANDARD	VARIANTE	STANDARD
aggancio regolabile	aggancio piatto	CLIC CLAC - aggancio rapido
		"adagio" freno per molla
		spazzolino antivento

La versione standard prevede le guide con spazzolino tradizionale e aggancio regolabile, particolarmente indicato per installazioni su vani fuori squadra. A richiesta è possibile averla con spazzolino antivento, aggancio piatto ed aggancio rapido clic clac.

VERTICA 32 avvolg. verticale	minimo di fatturazione 1,50 mq
Optional	
Clic Clac - Aggancio rapido	
Freno per molla "adagio"	
Rete a fasce bianco - nera	
Rete Sunox®	
Spazzolino antivento	



Latera 32

Latera 32 laterale è una zanzariera ad avvolgimento a molla a scorrimento orizzontale.
Disponibile con il cassonetto da 32 mm.
Adatta per qualsiasi tipo di porta-finestra, può essere realizzata a un'anta o a due ante con cricchetto.

Si caratterizza per:

- guida a terra di dimensioni ridotte pari a 23 mm
- rotella di scorrimento sulla barra maniglia per guidare l'avvolgimento del telo assorbendo eventuali attriti.

Optional:

- freno per molla "adagio"
- rete a fasce bianco nera
- rete Sunox
- spazzolino antivento

Le dimensioni della Latera 32 devono essere trasmesse in mm indicando base x altezza, specificando se trattasi di misura finita o luce.

→ **Misura finita:**

la zanzariera verrà fornita con le stesse misure ordinate.

→ **Misura luce (specificare):**

la zanzariera verrà fornita 3 mm in meno sul lato cassonetto.



MISURE CONSIGLIATE (mm)	L		H	
	min	max	min	max
Latera 32 1 ANTA	--	1200	1500	2300
Latera 32 2 ANTE	--	2400	1500	2300



OPTIONAL



"adagio" freno per molla

STANDARD



maniglia 2 ante con cricchetto



maniglia snodata



profilo rinforzo maniglia laterale

FAI DA TE
do it yourself



LATERA 32

avvolg. verticale

min. fatt. 1 anta: 2,00 mq / 2 ante 4,00 mq

Optional

- Freno per molla "adagio"
- Rete a fasce bianco - nera
- Rete Sunox®
- Spazzolino antivento



Un filtro dalla doppia natura

la linea plissettata
protegge e scherma

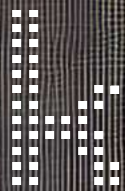

LINEA PLISSETTATE

CATALOGO INSETTIKA



TORNA A
INDICE ZANZARIERE

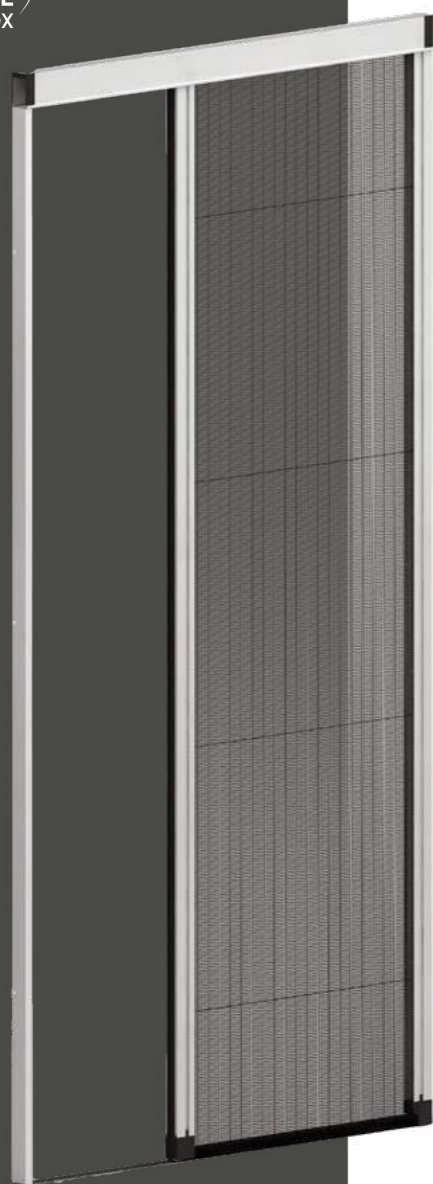

Plissè

Plissè è una zanzariera per porte-finestre di frequente passaggio.

L'assenza di barriere a pavimento agevola il transito.

La semplicità di montaggio e smontaggio facilita una completa pulizia del vano e del prodotto. È realizzabile a un'anta, due ante con chiusura centrale o a seguire, tre e quattro ante.



plissè

è la zanzariera ideale per porte finestre di ampia larghezza. L'assenza di guide inferiori sul pavimento facilita la pulizia e il transito: nessuna barriera architettonica.

maniglie per incasso

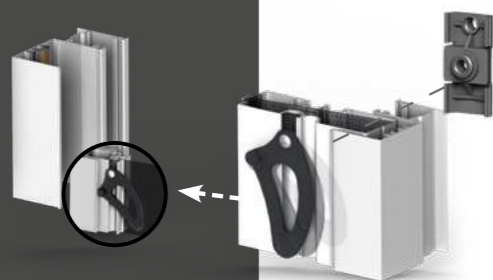

Disponibile a richiesta in grigio

sezioni orizzontali

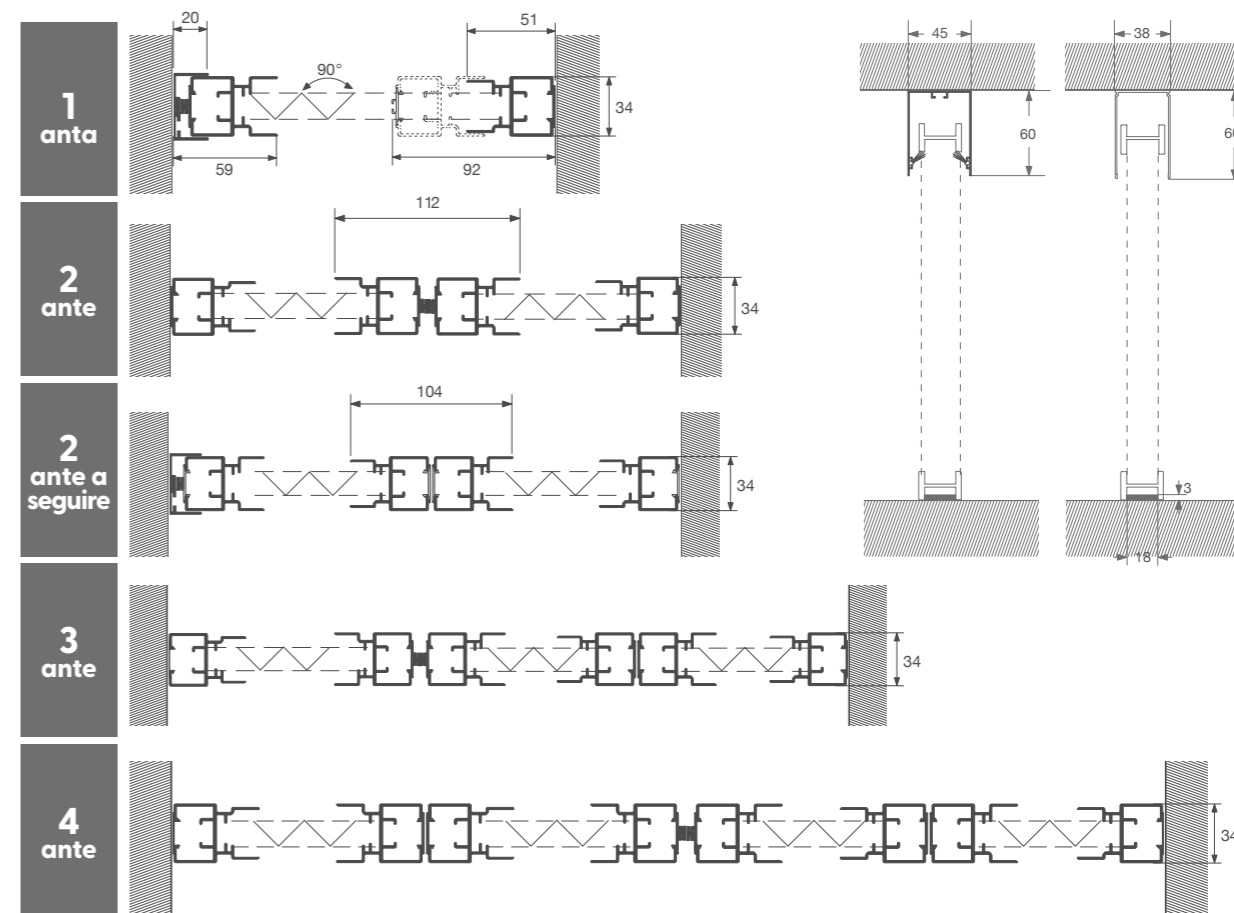

MODULI PLISSÈ		ALTEZZA cm			
		210-240	241-258	259-270	271-300
LARGHEZZA cm	90-105	●	●	●	●
	106-120	●	●	●	●
	121-135	●	●	●	●
	136-160	●	●	●	●
	161-180	●	●	●	●
	181-200	●	●	●	●

I moduli evidenziati in tabella in colore ● non sono consigliati per zone con forte presenza di vento, pertanto per le richieste che rientrano in queste misure si consiglia l'utilizzo del profilo Extralarge. In caso contrario l'azienda declina ogni responsabilità per qualsiasi malfunzionamento.

Optional

- Profilo XL
- Compensatore laterale a muro - Kit Plissè incasso 40
- Kit Plissè incasso 50
- Kit Plissè + guida tapparella incasso ZT
- Kit Plissè fissaggio frontale versione A
- Kit Plissè fissaggio frontale versione B-C-D
- Kit Plissè fissaggio frontale versione E
- Kit Plissè fissaggio frontale versione F



Plissè 22

La Plissè 22 è una zanzariera con rete plissetta, a comando frizionato. Grazie ad un ingombro di appena 22 mm diventa la soluzione ottimale per l'installazione in spazi ridotti. La guida a terra di appena 7 mm rende il passaggio agevole. È disponibile in due versioni, tutte fornite con rete nera e su richiesta con rete grigia.

→ **Plissè 22 laterale**, particolarmente indicata per porte-finestre, ha un movimento laterale e prevede la realizzazione a una o due ante.

→ **Plissè 22 reversibile** è una zanzariera per porte-finestre. La sua particolare struttura, caratterizzata da due profili scorrevoli che permettono l'impacchettamento e l'estensione totale della rete da entrambi i lati, la rende molto indicata in abbinamento agli infissi scorrevoli.

Le dimensioni della Plissè 22 devono essere trasmesse in mm indicando base x altezza, specificando se trattasi di misura finita o luce.

→ **Misura finita:** la zanzariera verrà fornita con le stesse misure ordinate.

→ **Misura luce:** (specificare): la zanzariera verrà fornita 3 mm in meno sull'altezza



Disponibile a richiesta in grigio

MISURE CONSIGLIATE (mm)	L		H	
	min	max	min	max
Plissè 22 1 ANTA LATERALE	--	2000	600	2600
Plissè 22 REVERSIBILE	--	2400	600	2600

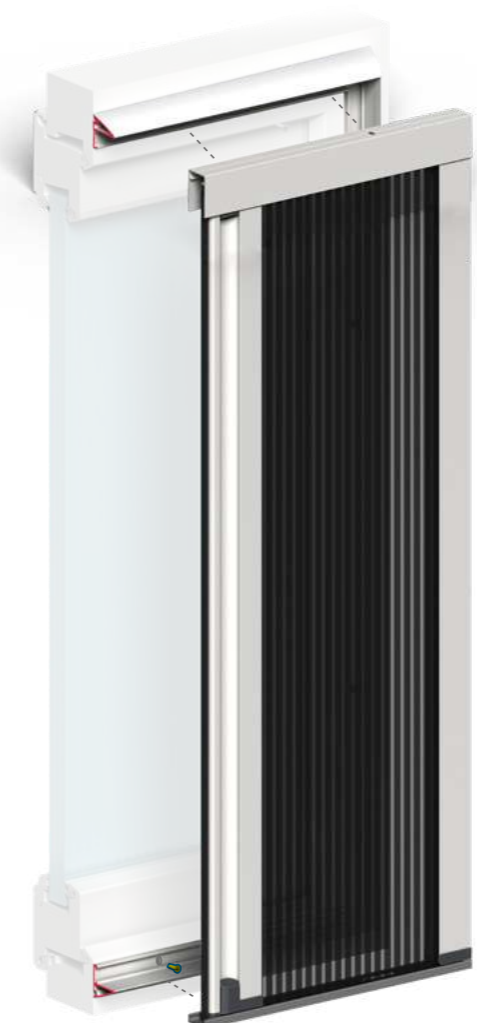

Plissè 22 fissaggio fronte tondo

plissè 22

fissaggio fronte tondo

Il profilo Fissaggio Frontale Tondo permette di installare frontalmente la zanzariera modello Plissè 22. Le dimensioni devono essere trasmesse in mm indicando base x altezza con le seguenti indicazioni.

• **Misura finita:**

il profilo del fissaggio frontale verrà fornito con le dimensioni massimo ingombro, la zanzariera verrà fornita con dimensioni ridotte in relazione alla versione richiesta.

Esempio: misura max ingombro versione A, la zanzariera verrà fornita con dimensioni ridotte di 24 mm in larghezza e 12 mm in altezza.

versioni viste dall'esterno

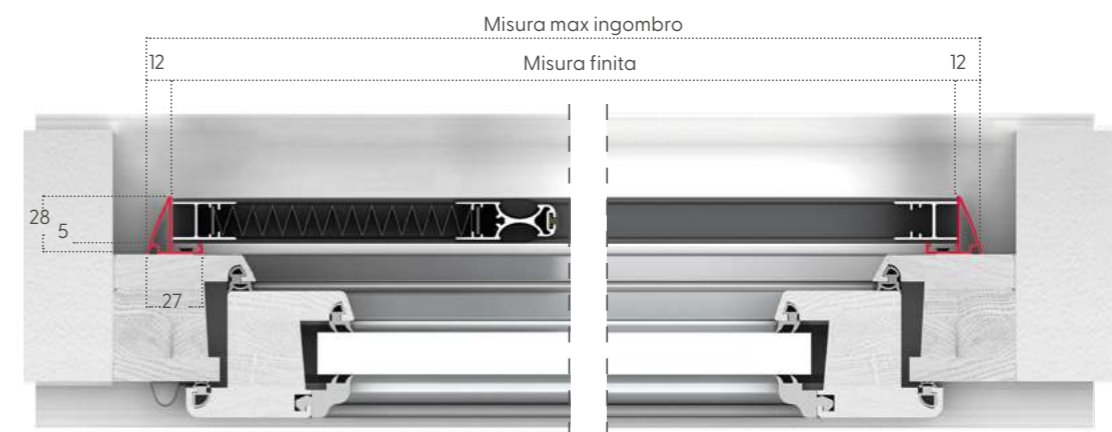
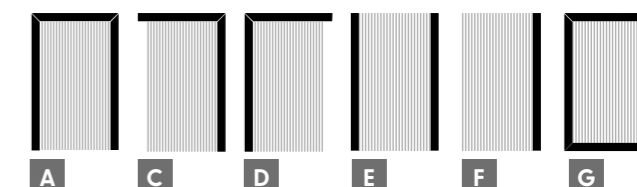

FRONTALE PLSSETTÈ 22 TONDO OPTIONAL

- Kit Plissè 22 fissaggio frontale versione A
- Kit Plissè 22 fissaggio frontale versione B-C-D
- Kit Plissè 22 fissaggio frontale versione E
- Kit Plissè 22 fissaggio frontale versione F

Sistemi integrati



TORNA A
INDICE ZANZIERE

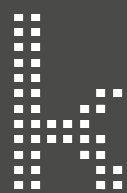

sistemi di incasso

abbinabile a:

plissè
fly new
unika 45
flat verticale
flat laterale

Le serie di zanzariere sopra elencate
possono essere abbinare con:

- INCASSO Z 50 N
- INCASSO ZT per Tapparella
- INCASSO ZTA
- INCASSO ZT2

I dettagli nelle pagine seguenti.

Incasso Z 50 N

predisposta
solo zanzariera



Incasso ZT / ZTA / ZT2

predisposta
zanzariera + tapparella

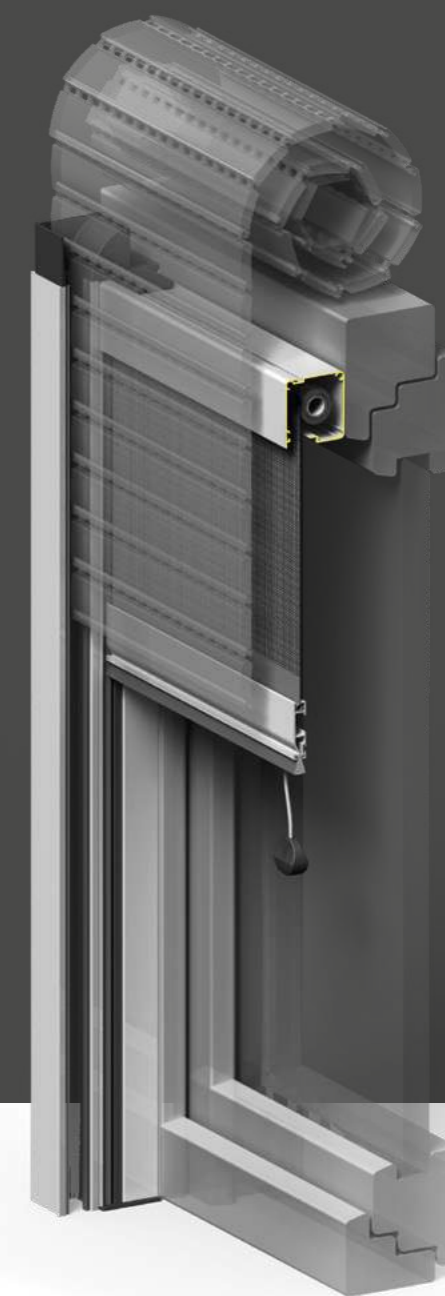



Incasso Z 50 N

SISTEMA DI INCASSO

L'evoluzione della zanzariera da incasso...

Incasso Z 50 N è un profilo da incasso con ingombro 50 mm, studiato per l'abbinamento con i sistemi: **Fly new, Unika 45, Flat**. Consente la predisposizione del serramento alla successiva installazione della zanzariera. Incasso Z 50 N può essere installato con la funzione di carter o, diventa la predisposizione per il fissaggio della zanzariera senza l'ausilio delle viti. Installare la zanzariera ed effettuare le operazioni di manutenzione è semplice e veloce, il serramento può essere sigillato indipendentemente dalla zanzariera.

INCASSO Z 50 N

Le dimensioni della zanzariera abbinata al kit Incasso Z 50 devono essere trasmesse in mm indicando base x altezza, specificando se si tratta di misura finita o misura luce.

- **Misura finita:**
la zanzariera verrà fornita con le stesse misure ordinate (max ingombro).
- **Misura luce:**
il prodotto verrà fornito e addebitato con le misure maggiorate: larghezza +80mm x altezza +40mm.



ATTENZIONE!

misure da trasmettere per ordinare la zanzariera in presenza di incasso Z 50 N già installato.

Misure da ordinare:

- **Misura luce guide:**
la zanzariera verrà fornita e addebitata in larghezza +67 mm, in altezza +33 mm.
- **Misura finita guide:**
verrà fornita e addebitata in larghezza -28 mm, in altezza -15 mm.

PROGRAMMA

fast

sezione verticale

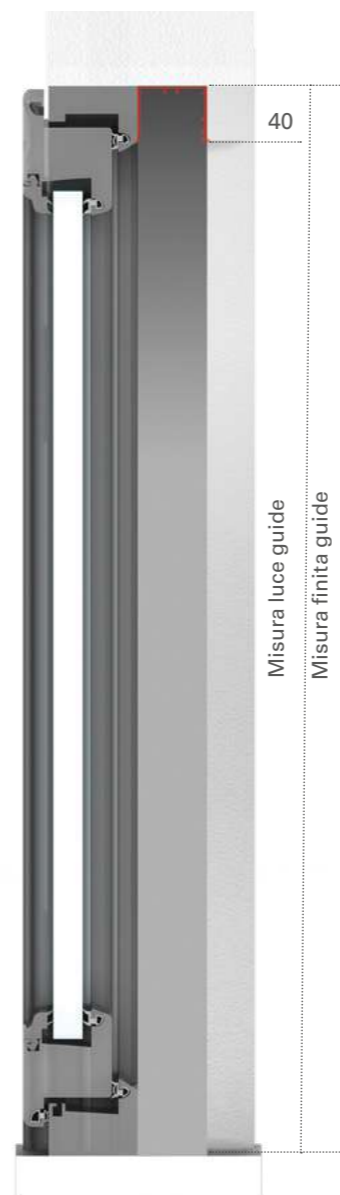

Misura luce guide
Misura finita guide

APPLICAZIONI CON:

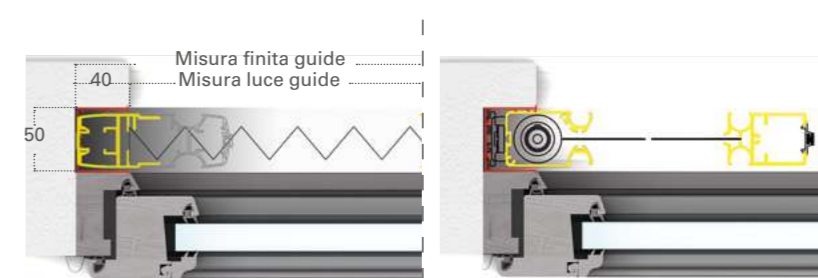

plissé

fly new / flat

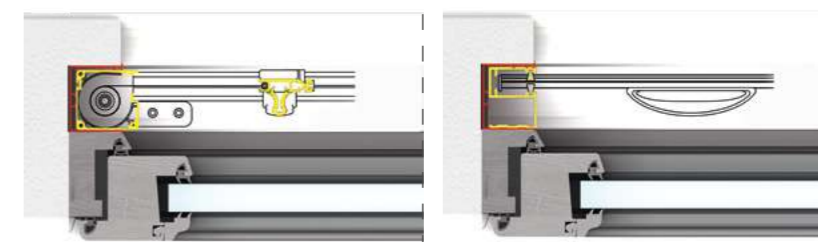

unika 45 laterale

unika 45 verticale

maniglia alta*
aggancio clic clac



maniglia bassa*
aggancio clic clac



STANDARD

A RICHIESTA

* Per maniglia alta o bassa, con aggancio Clic Clac, richiedere maniglia al contrario.

TORNA A
INDICE ZANZARIERE

Incasso Z 50 N

SISTEMA DI INCASSO

profili e accessori

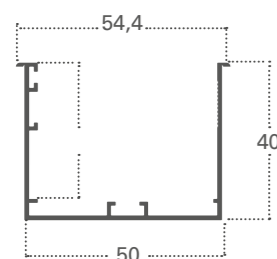

**profilo incasso
Z 50 N**
5,20 ml

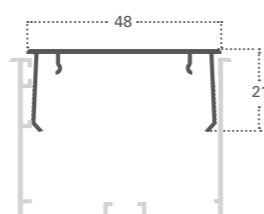

**carter in
alluminio**
6,00 ml

TIPI DI FISSAGGIO

Incasso Z 50 N
fissaggio a sormonto sul serramento

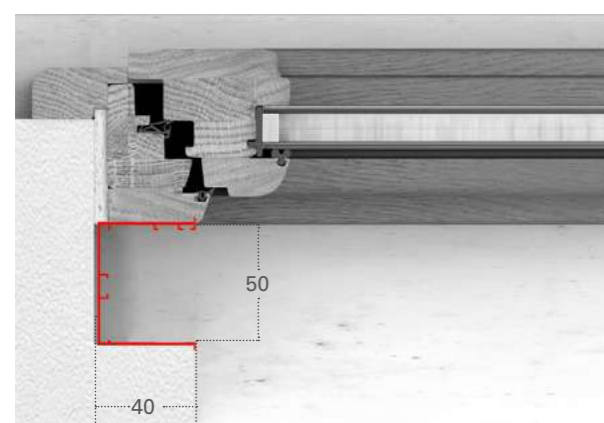

Incasso Z 50 N
fissaggio su controtelaio

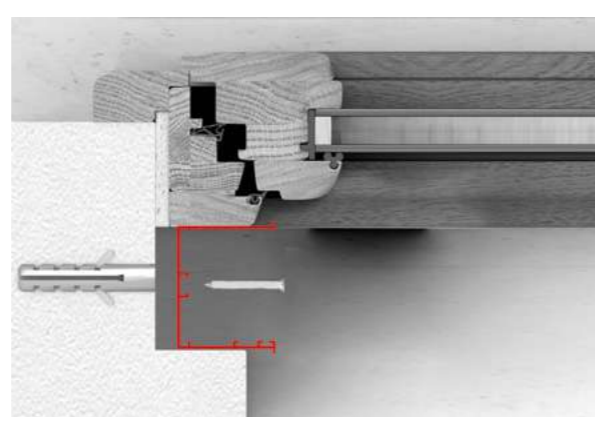

Incasso Z 50 IS

SISTEMA DI INCASSO

PROGRAMMA
fast

profili e accessori

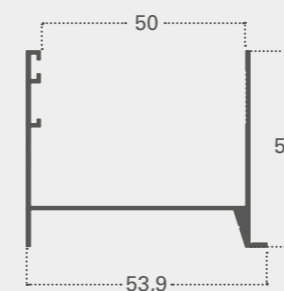

**profilo incasso
Z 50 IS**
505 gr/ml circa
peso teorico

Il profilo incasso Z 50 IS permette di assemblare direttamente il sistema sul telaio del serramento, agevolando le modalità di posa in cantiere.

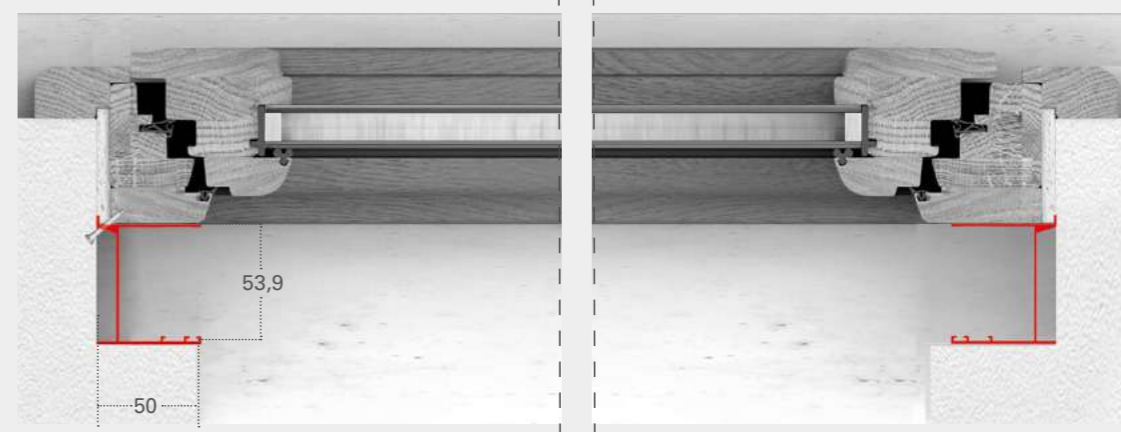

INCASSO Z 50 N / Z 50 IS ABBINAMENTI

Incasso Z 50 N / Z 50 IS / Z 50 IS + Plissé

Incasso Z 50 N / Z 50 IS + Fly New + Flat

Incasso Z 50 N / Z 50 IS + Unika 45 Verticale

Incasso Z 50 N / Z 50 IS + Unika 45 Laterale

INCASSO Z 50 N profili e accessori

Profilo Incasso Z 50 N





Incasso ZT

SISTEMA DI INCASSO

Incasso ZT è una guida tapparella da abbinare a vari modelli di zanzariere:

Plissé, Fly New, Unika 45.

L'installazione del prodotto avviene in modo semplice e rapido.
Qualora utilizzando il profilo della Incasso ZT non si voglia inserire la zanzariera è possibile coprire il vuoto della sua predisposizione con un carter in Pvc o alluminio, permettendo di proteggere e dare un aspetto gradevole all'estetica dell'infisso.
Le dimensioni del kit Incasso ZT Tapparella devono essere trasmesse in mm indicando base x altezza, specificando se trattasi di misura finita o misura luce guide:

- **Misura finita guide:**
verrà fornita con le stesse misure ordinate (max. ingombro)
- **Misura luce guide:**
verrà fornita e addebitata con misure maggiorate: larghezza + (40x2) mm, altezza pari a misura finita.



ATTENZIONE!

misure da trasmettere per ordinare la zanzariera in presenza di kit incasso z già installato.

- **Misura luce guide:**
la zanzariera verrà fornita e addebitata in larghezza +67 mm, in altezza -2 mm.
- **Misura finita guide:**
verrà fornita e addebitata in larghezza -13 mm, in altezza -2 mm.

PROGRAMMA

fast

sezione verticale

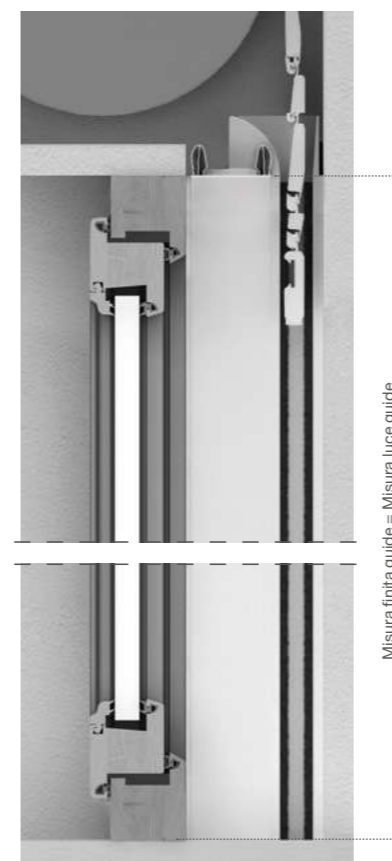

Misura finita guide = Misura luce guide

APPLICAZIONI CON:

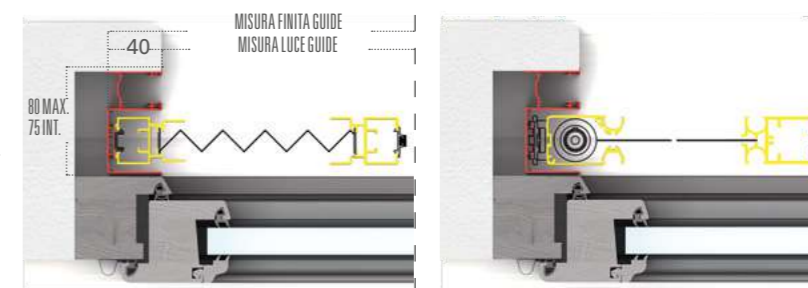

plissé

fly new / flat

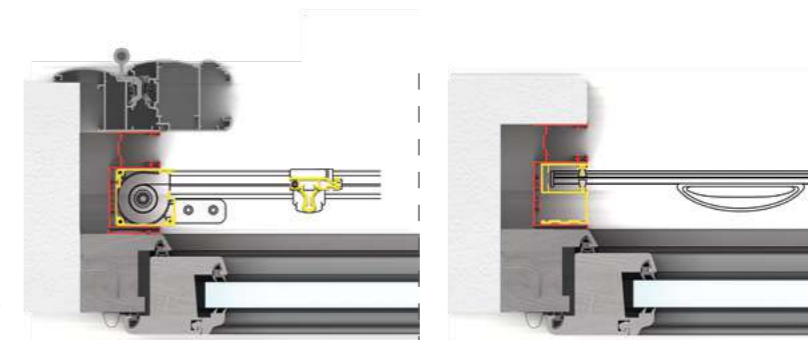

unika 45 laterale

unika 45 verticale

maniglia alta*
aggancio clic clac



maniglia bassa*
aggancio clic clac



STANDARD

A RICHIESTA

* Per maniglia alta o bassa, con aggancio Clic Clac, richiedere maniglia al contrario.



TORNA A
INDICE ZANZARIERE

Incasso ZT tapparella

SISTEMA DI INCASSO

- > inviti tapparella
- > tappi per carter
- > viti

conf. 100 cp.

applicazioni



35

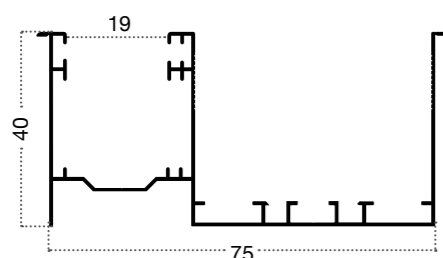
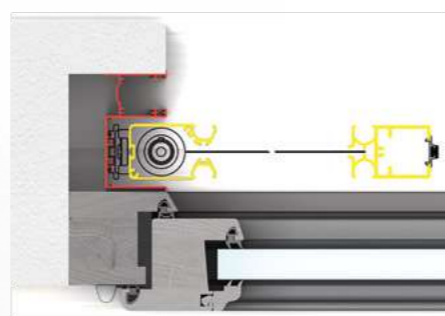

guida

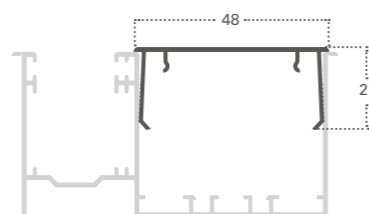

carter in alluminio
6.00 ml

versione ZT2

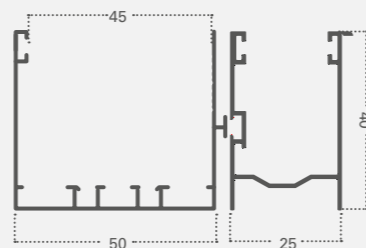

profilo incasso ZT2 - tapparella
guida 40x75
per incasso zanzariera in alluminio estruso

versione ZTA

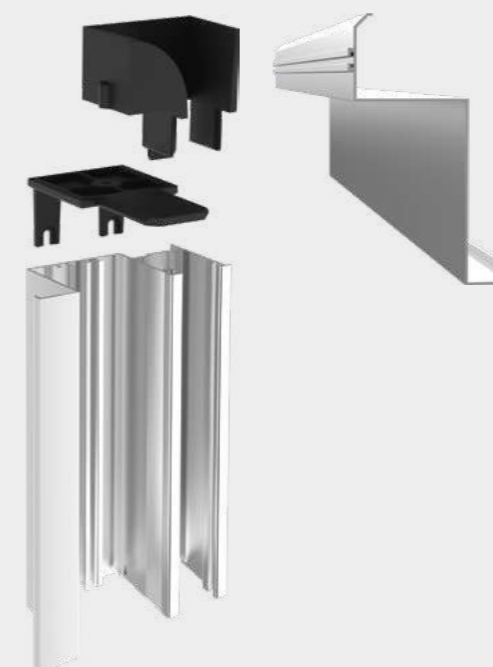

PROGRAMMA

fast

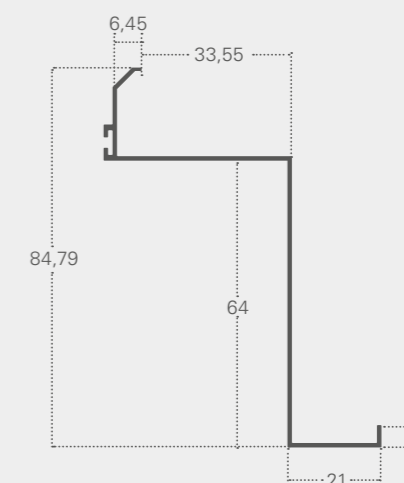

traverso superiore

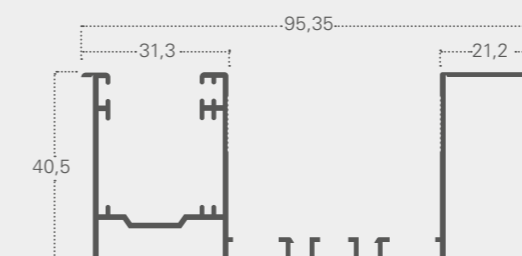

guida

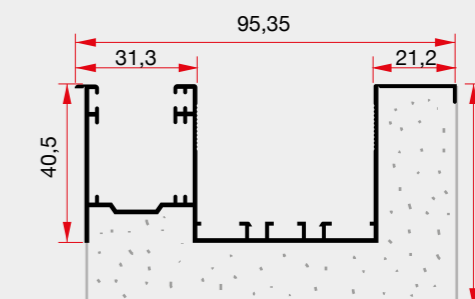

guida coibentata

INCASSO ZT TAPPARELLA ABBINAMENTI

- Plissé
- Fly New
- Flat
- Unika 45 verticale
- Unika 45 laterale

INCASSO ZT TAPPARELLA profili e accessori

- Incasso ZT tapparella + Coppie inviti + Spazzolini (tagliati a misura)
- Carter in ALLUMINIO
- Guida coibentata
- Coppia ZTA
- Traverso per ZTA



Tradizione e semplicità



LINEA PANNELLI



CATALOGO INSETTIKA

 TORNA A
INDICE ZANZARIERE



OPTIONAL
GATTAIOLA

Portina

Portina è una zanzariera a battente studiata per verande, patii e porte finestre.

Viene fornita in:

- barre con accessori per l'assemblaggio
- su misura.

Le dimensioni della zanzariera Portina devono essere trasmesse in mm indicando base x altezza, specificando se trattasi di misura finita o luce.

→ **Misura finita:**
la zanzariera verrà fornita con le stesse misure ordinate.

→ **Misura luce (specificare):**
la zanzariera verrà fornita 2 mm in meno della luce vano.

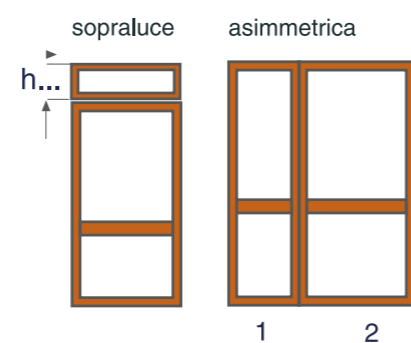

MISURE CONSIGLIATE (mm)	L		H	
	min	max	min	max
Portina 1 ANTA	--	1000	--	2600
Portina 2 ANTE	--	2000	--	2600

portina

versioni da indicare in fase di ordine

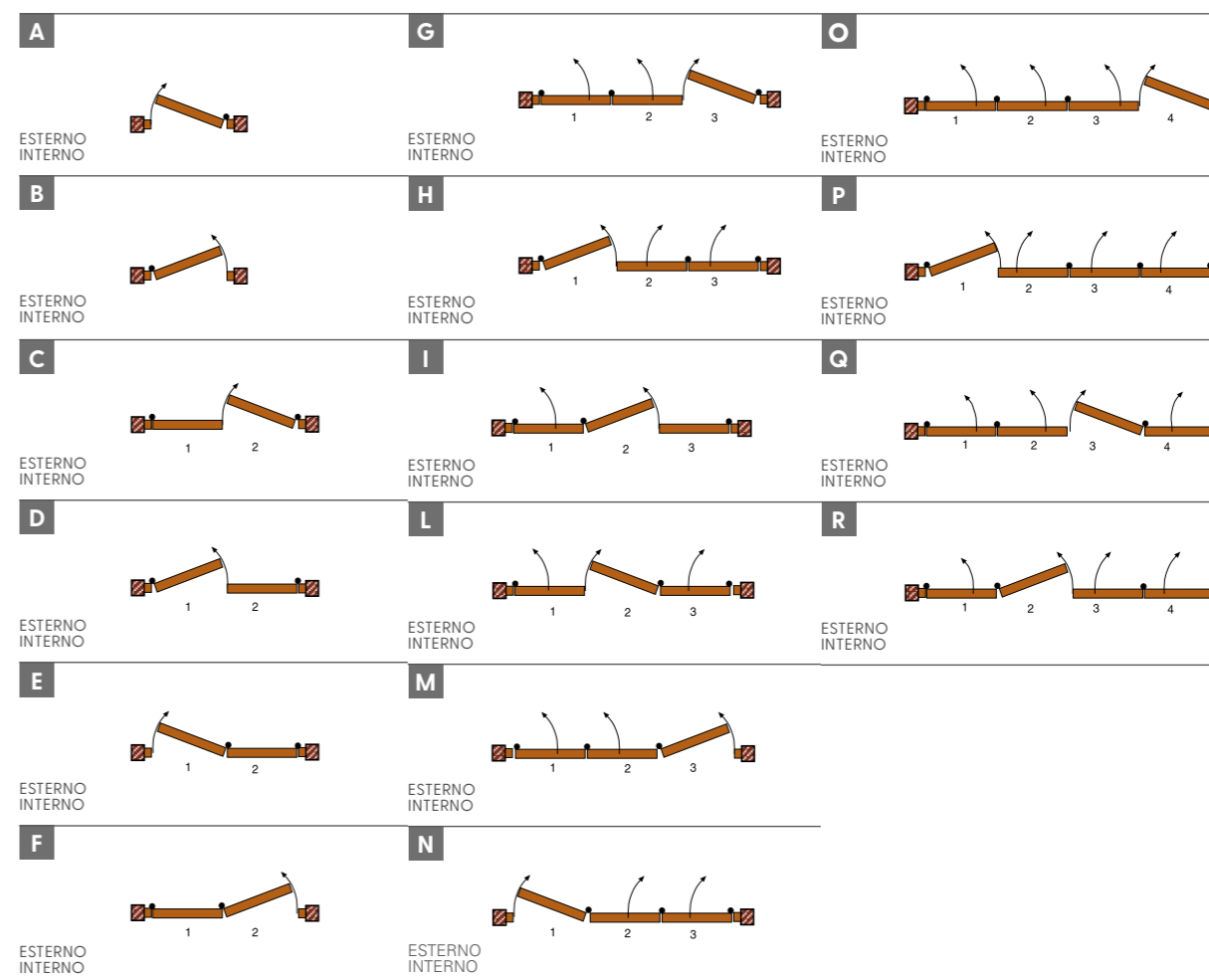

telai

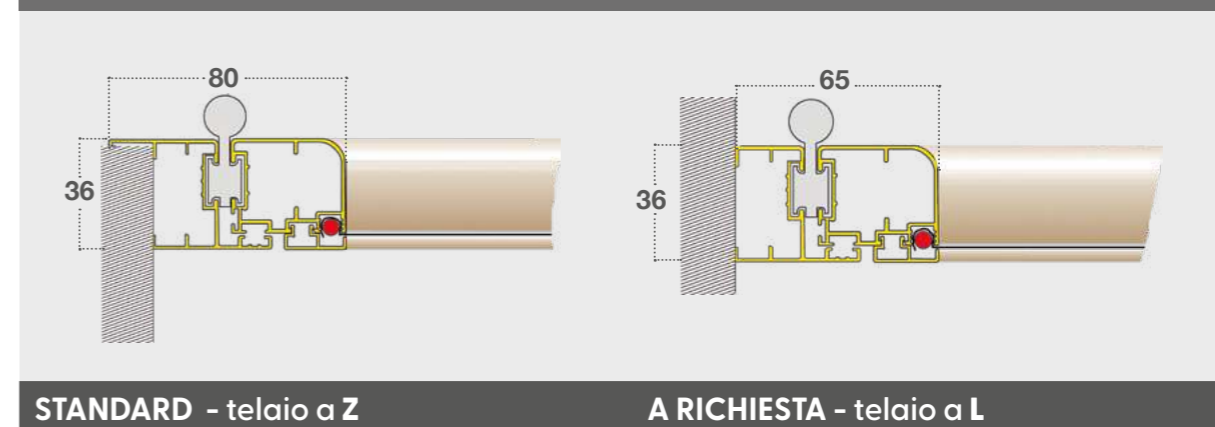

portina

OPTIONAL

gattaiola



OPTIONAL

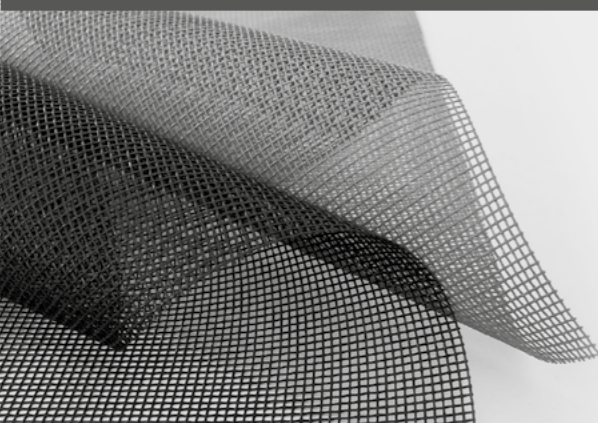

Dura-NET

RETE IN FIBRA
ROBUSTA ED ELASTICA
AD ALTA VISIBILITÀ
E RESISTENZA

TRAVERSO INT. + EST,

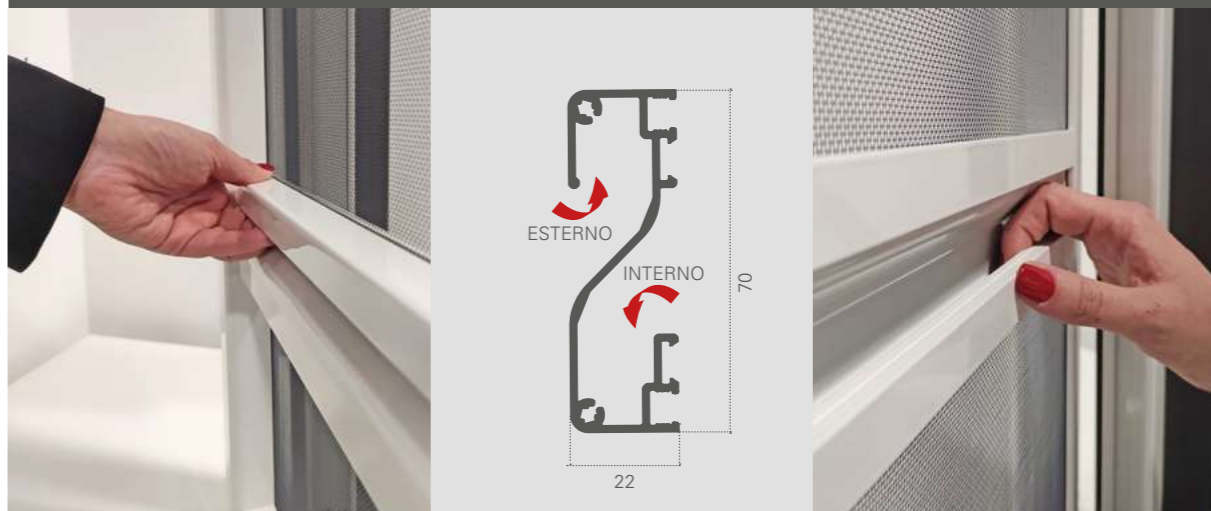

STANDARD

Rete in alluminio brunita

Telaio a "Z"

Altezza traverso cm 90

A RICHIESTA

Rete in fibra

Telaio ad "L"

Altezza traverso

Ante asimmetriche*

Portina

su misura

di serie con rete in alluminio brunita, a richiesta in alluminio naturale o fibra

assemblata con rete in alluminio brunita

min. fatturaz. 1 anta 2,00 mq / 2 o più ante 3,00 mq

NON assemblata e priva di rete

min. fatturaz. 1 anta 2,00 mq / 2 o più ante 3,00 mq

Optional

Cerniera chiudi porta

Rete acciaio inox 18/16 AISI 316

Rete "Petscreen" grigia

Rete DURANET (altezza max 230 cm)

Sopraluce fisso

Gattaiola





Pegaso

ZANZARIERA SCORREVOLE

Pegaso è una zanzariera a scorrere ideata per vani di grandi dimensioni e di largo passaggio.

Viene fornita in:

- barre con accessori per l'assemblaggio
- su misura.

Pegaso è caratterizzata dalle ante estraibili. La mancanza di binario alla base agevola il transito e le operazioni di pulizia. È realizzabile a due, tre e quattro ante. Le dimensioni della Pegaso devono essere trasmesse in mm indicando base x altezza, specificando se trattasi di misura finita o luce.

- **Misura finita:**
la zanzariera verrà fornita con le stesse misure ordinate.
- **Misura luce (specificare):**
la zanzariera verrà fornita 2 mm in meno della luce vano.



DETTAGLIO
zanzariera scorrevole

MISURE CONSIGLIATE (mm)	L		H	
	min	max	min	max
Pegaso 2 ANTE	1200	2800	--	2800

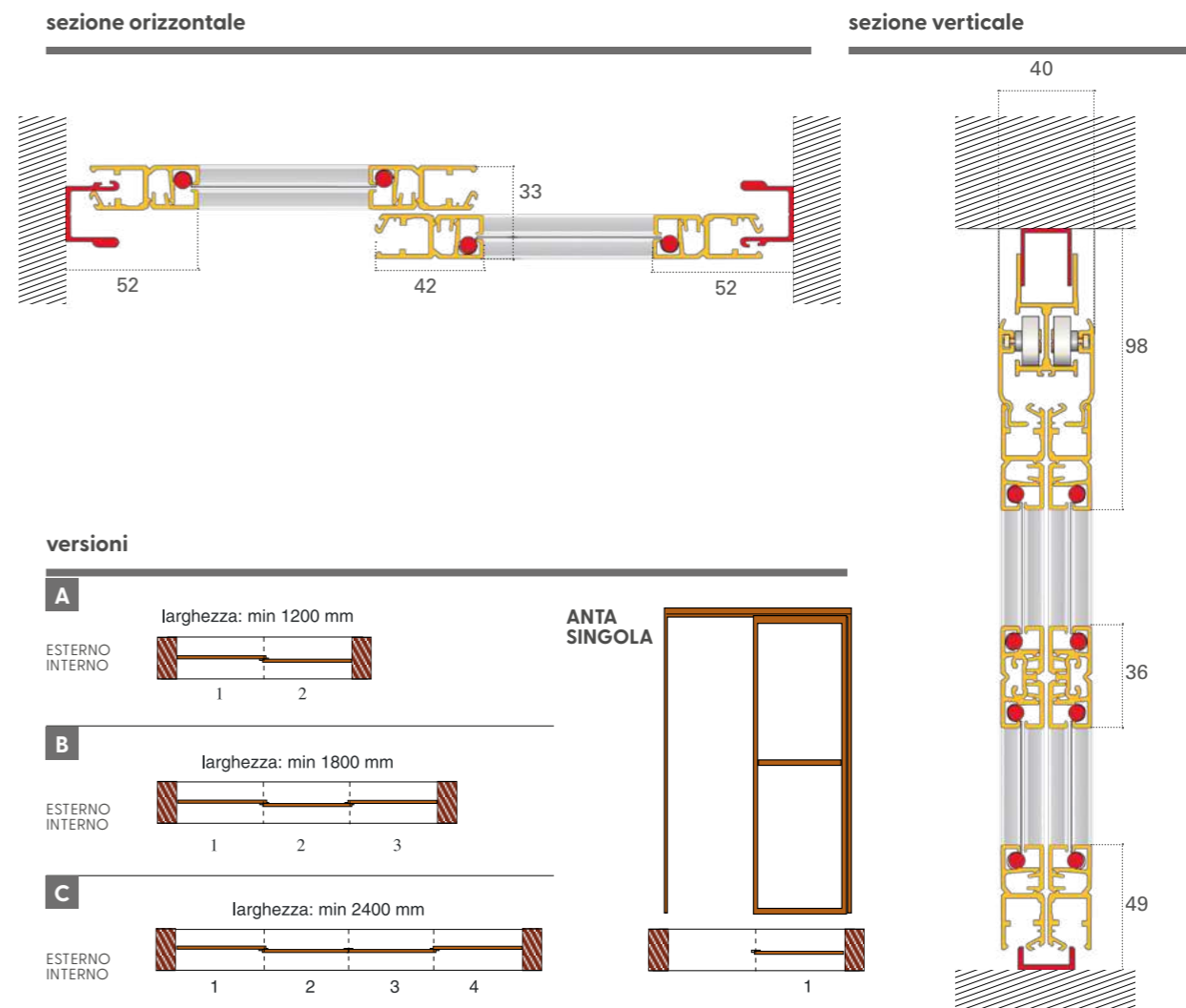

versioni

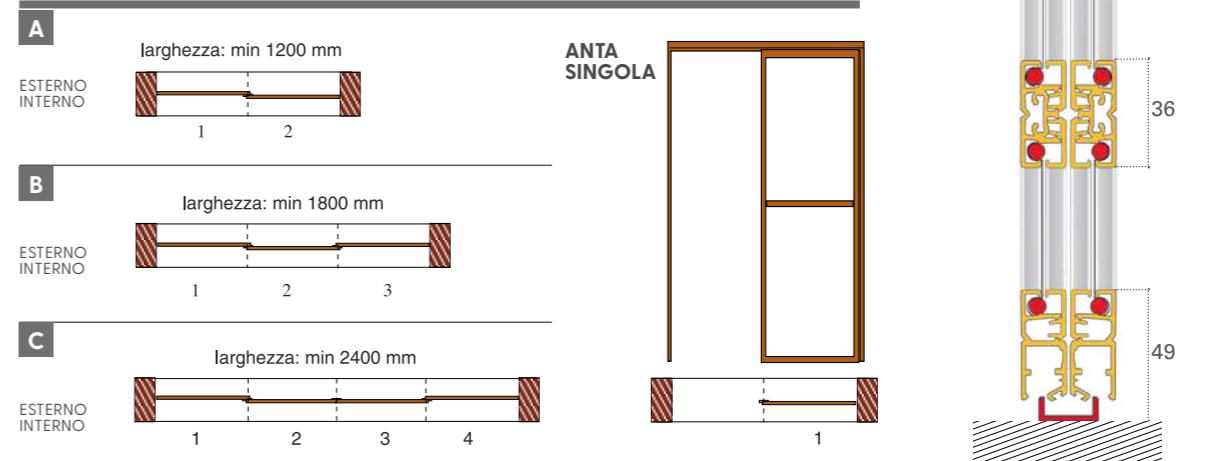

STANDARD	A RICHIESTA
Rete in alluminio brunita	Rete in alluminio naturale o fibra
Altezza trasverso cm 90	Altezza trasverso
	Anta singola

Pegaso su misura	Min. fatturaz. 1 anta 2,00 mq / 2 o più ante 3,00 mq
assemblata con rete in alluminio brunita	
NON assemblata e priva di rete	

Optional
Rete acciaio inox 18/16 AISI 316
Rete "Petscreen" grigia
Rete DURANET (altezza max 230 cm)



SCORREVOLE

SALISCENDI

Tris soft

ZANZARIERA SCORREVOLE

Tris Soft è una zanzariera a schermo fisso per finestre, realizzabile nelle versioni: scorrevole e saliscendi. Di facile applicazione si adatta in spazi molto ridotti grazie al suo ingombro di massimo 25 mm.

Le dimensioni della Tris Soft devono essere trasmesse in mm indicando base x altezza, specificando se trattasi di misura finita o luce.

- **Misura finita:**
la zanzariera verrà fornita con le stesse misure ordinate.
- **Misura luce (specificare):**
la zanzariera verrà fornita 2 mm in meno della luce vano.

MISURE CONSIGLIATE (mm)	L			H		
	min	max	con traverso	min	max	con traverso
Tris Soft SCORREVOLE	800	2500	2500	--	1600	2600
Tris Soft SALISCENDI	400	1400	--	600	1600	--

sezione orizzontale pannelli scorrevoli

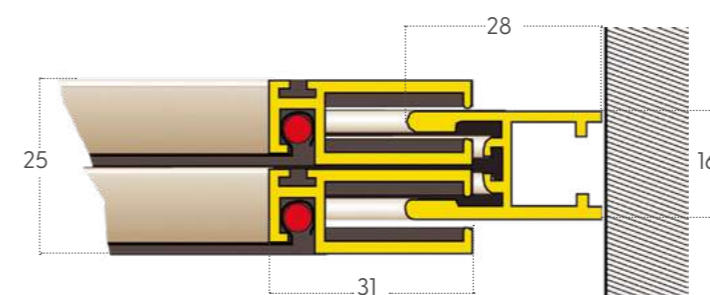

sezione orizz. con compensatore

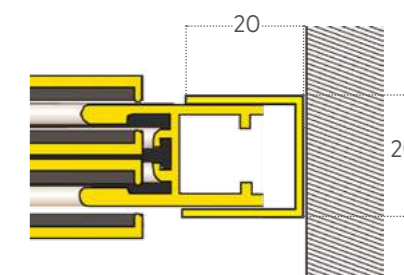

STANDARD

Rete in alluminio brunita

A RICHIESTA

Rete in alluminio naturale o fibra

Tris Soft a misura	di serie con rete in alluminio brunita, a richiesta in alluminio naturale o fibra
Tris Soft scorrevole	minimo di fatturazione 1,5 mq
Tris Soft saliscendi	minimo di fatturazione 1,5 mq

Optional

- Kit di compensazione altezza
- Rete acciaio inox 18/16 AISI 316
- Rete "Petscreen" grigia

Fissa

Fissa è una zanzariera a schermo fisso ideale per zone ventilate. Si realizza con un solo profilo, versatile per le sue varie possibilità di fissaggio;

utilizzando accessori specifici e la si può installare:

- nel vano finestra con attacco a muro
- in appoggio con attacco "coccinella"
- in appoggio con attacco angolo magnetico
- in appoggio con attacco con perimetro magnetico
- giunto ad angolo regolabile.

Fornita in:

- kit "fai da te", profili e accessori su misura.

Realizzazioni con angoli diversi da 90° sono possibili con accessorio specifico "giunto ad angolo regolabile".
Le dimensioni della Fissa devono essere trasmesse in mm indicando base x altezza, specificando se trattasi di misura finita o luce.

→ **Misura finita:**

la zanzariera verrà fornita con le stesse misure ordinate.

→ **Misura luce (specificare):**

la zanzariera verrà fornita 2mm in meno della luce vano.

MISURE CONSIGLIATE (mm)	L		H	
	min	max	min	max
Fissa senza traverso	130	1400	130	1400
Fissa con traverso	130	1400	130	2400

* Per i prodotti in cui una delle due dimensioni supera 1400 mm, verrà applicato il traverso al centro. Se entrambi i lati superano i 1500mm potrà essere applicata solo la rete in fibra di vetro.



fissa versioni

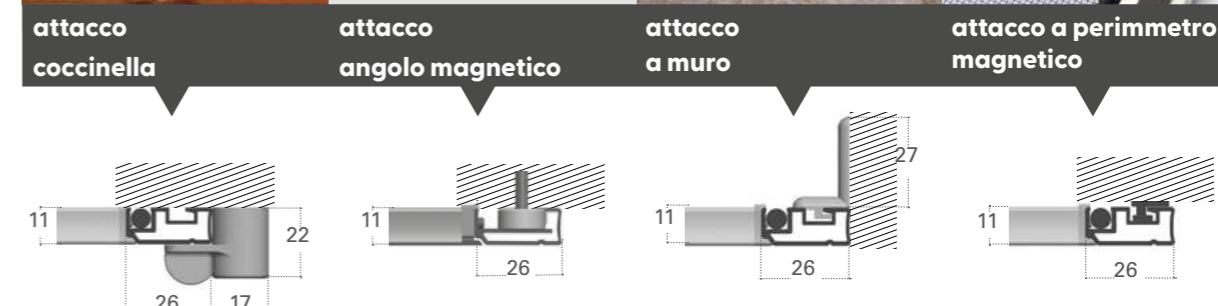

OPTIONAL



traverso **giunti a scomparsa per traverso Fissa** **giunto ad angolo regolabile**
Questo accessorio evita l'interruzione tra il montante e il traverso, ottenendo una rigidità della zanzarie

STANDARD

Rete in alluminio brunita

A RICHIESTA

Rete in alluminio naturale

fissa	di serie con rete in alluminio brunita, a richiesta in alluminio naturale o fibra
ATTACCO A MURO	minimo di fatturazione 1,0 mq
ANGOLO MAGNETICO	minimo di fatturazione 1,0 mq
ATTACCO COCCINELLA	minimo di fatturazione 1,0 mq
ATTACCO CON PERIMETRO MAGNETICO	minimo di fatturazione 1,0 mq

Optional

- Rete acciaio inox 18/16 AISI 316 H MAX 1500
- Rete "Petscreen" grigia

Un mondo in movimento



LINEA MOTORIZZATE

CATALOGO INSETTIKA

 **TORNA A
INDICE ZANZARIERE**



Big R 80-100

ZANZARIERA/OSCURANTE/ FILTRANTE

avvolgibile verticale per grandi luci,
movimento con argano o motorizzato.

Il cassonetto avvolgitore ha un ingombro max di:
Big R 80 (89 mm) Big R 100 (105 mm).
Perfetta sintesi di eleganza e funzionalità è
la soluzione più opportuna per la chiusura di
grandi aperture con un telo unico e in
assoluta sicurezza, grazie al sistema a ZIP
ANTIVENTO.

Le sue caratteristiche peculiari la rendono
particolarmente indicata in ambienti come
terrazzi e porticati.

N.B. Il prodotto ha come particolarità la
possibile formazione di piccole grinze in
corrispondenza della saldatura fra cerniera
(zip) e i vari tessuti/reti, nonché possibili
fuori squadra, che devono considerarsi
caratteristiche e non difetti dello stesso.



ATTENZIONE!

I modelli rappresentati sono
sistemi di protezione solare e
non di protezione dal vento.
È consigliato l'azionamento
a motore con l'anemometro.
L'azienda declina ogni
responsabilità da eventuali
danni causati dagli eventi
atmosferici.

MISURE CONSIGLIATE (mm)	L		H max
	min	max	
ZANZARIERA DURANET	600	5000	4500
OSCURANTE	600	5000	3500
OSCURANTE BLOCKOUT	600	5000	3400
FILTRANTE	600	5000	3500
CRYSTAL	600	5000	3200



GREENGUARD®

Certificazione di prodotto a
bassa emissione e contenuto di
formaldeide (direttiva 2010/75/ue)

MICROBAN

PROTEZIONE ANTIMICROBICA

Additivo per la protezione contro
la proliferazione dei batteri sulla
superficie della rete, migliora la
resistenza alle macchie ed agli
odori.

VERSIONE STANDARD CON GUIDE AUTOPORTANTI

Big R 80

cassonetto stonato con
clips di fissaggio a soffitto

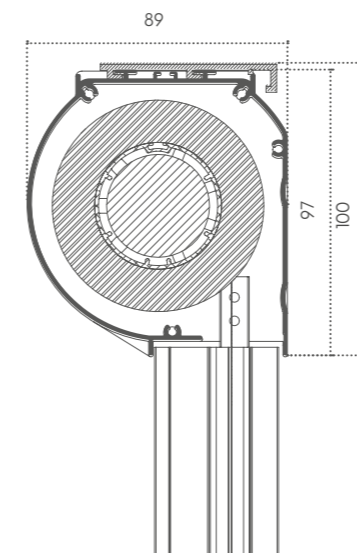

GUIDA ZIP
STANDARD

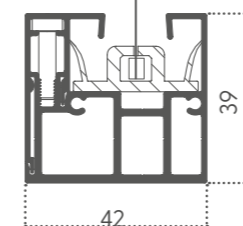

Big R 100

cassonetto stonato con
clips di fissaggio a soffitto

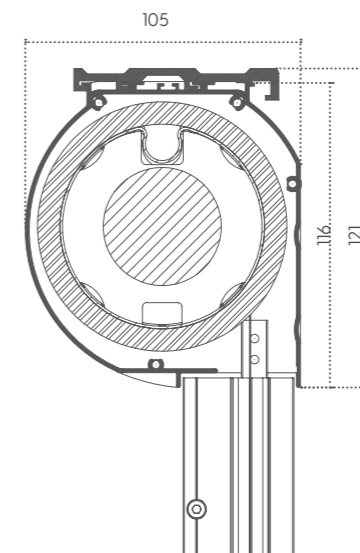

BARRAMANIGLIA

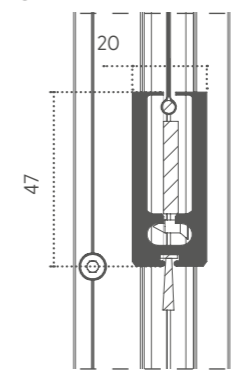

OPTIONAL



azionamento a motore

OPTIONAL



anemometro



VARIANTI
fissaggio laterale



DETTAGLI
azionamento ad argano

BIG R 80-100	escluso azionamento
CON GUIDA STANDARD	min. fatt. Serie 80: 2,00 mq - Serie 100: 3,00 mq
CON GUIDA INCASSO	
Optional azionamenti	
Argano	
Anemometro	
Motore con fine corsa elettronico	
Motore radiocomando	
Radio 1 telecomando (comanda 1 motore)	
Radio 2 telecomando (comanda fino a 2 motori)	
Centralina regolazione fine corsa (TTU)	
Optional tessuti	pag 106





Big C 80-100-130

ZANZARIERA/OSCURANTE/ FILTRANTE

avvolgibile verticale per grandi luci,
movimento con argano o motorizzato.

Il cassonetto avvolgitore ha un ingombro max di: Big C 80 (83 mm) Big C 100 (103 mm) Big C 130 (134 mm).

Perfetta sintesi di eleganza e funzionalità è la soluzione più opportuna per la chiusura di grandi aperture con un telo unico e in assoluta sicurezza, grazie al sistema a zip antivento. Può essere installata a incasso o in luce. Le sue caratteristiche peculiari la rendono particolarmente indicata in ambienti come terrazzi e porticati.

N.B. Il prodotto ha come particolarità la possibile formazione di piccole grinze in corrispondenza della saldatura fra cerniera (zip) e i vari tessuti/reti, nonché possibili fuori squadro, che devono considerarsi caratteristiche e non difetti dello stesso.



ATTENZIONE!

I modelli rappresentati sono sistemi di protezione solare e non di protezione dal vento. È consigliato l'azionamento a motore con l'anemometro. L'azienda declina ogni responsabilità da eventuali danni causati dagli eventi atmosferici.

MISURE CONSIGLIATE (mm)	80		100		130	
	L min-max	H max	L min-max	H max	L min-max	H max
ZANZARIERA RETE ELASTIK NET	640 - 2500	2400	600 - 4000	3500	600-5000	4500
OSCURANTE	640 - 2500	1800	600 - 4000	2500	600-5000	3500
OSCURANTE BLOCKOUT	640 - 2500	1500	600 - 4000	2300	600-5000	3400
FILTRANTE	640 - 2500	1600	600 - 4000	2600	600-5000	3500
CRYSTAL	640 - 2500	1500	600 - 4000	2300	600-5000	3200



GREENGUARD®

Certificazione di prodotto a bassa emissione e contenuto di formaldeide (direttiva 2010/75/ue)

MICROBAN

PROTEZIONE ANTIMICROBICA

Additivo per la protezione contro la proliferazione dei batteri sulla superficie della rete, migliora la resistenza alle macchie ed agli odori.

Cassonetto squadrato

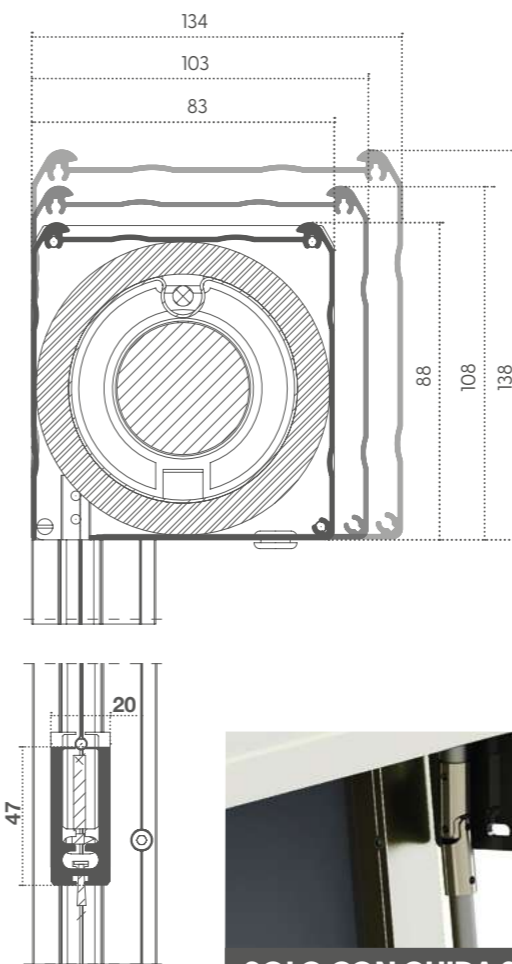

Guida incasso

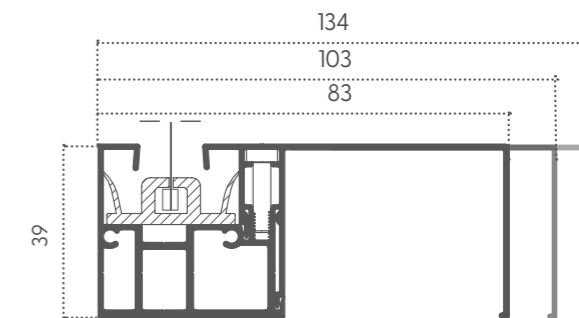

Guida zip standard

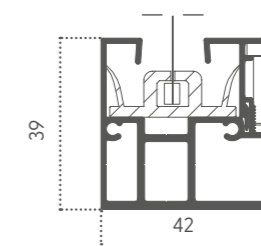

SOLO CON GUIDA STANDARD
azionamento ad argano

OPTIONAL



azionamento a motore

anemometro

BIG C 80-100	escluso azionamento min. fatt. Serie 80: 2,00 mq - Serie 100: 3,00 mq
CON GUIDA STANDARD	
CON GUIDA INCASSO	
BIG C 130	zanzariera escluso azionamento min. fatt. 3,00 mq
CON GUIDA STANDARD	
CON GUIDA INCASSO	

azionamenti (In caso di domotica, l'unico motore utilizzabile è quello standard)

Argano

Anemometro

Motore standard

Motore radiocomando

Radio 1 telecomando (comanda 1 motore)

Radio 2 telecomando (comanda fino a 2 motori)

Centralina regolazione fine corsa (TTU)

Optional tessuti

pag 106



Plus



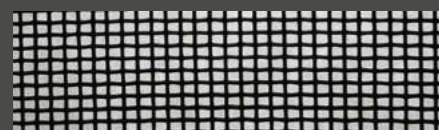
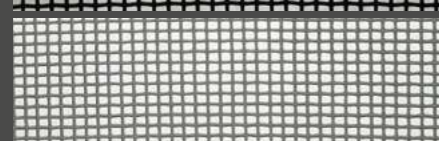

 [TORNA A INDICE ZANZIERE](#)

campionario tessuti

RETE ZANZARIERA

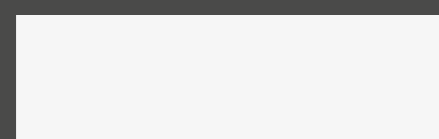
	COD. T286 NERO
	COD. T348 GRIGIO



FILTRANTI

	COD. T80 CRYSTAL
	COD. DM
	COD. DL
	COD. DO
	COD. DQ

OSCURANTI

	COD. Q4
	COD. Q8
	COD. Q5
	COD. U5
	COD. U4

OSCURANTI BLOCKOUT

	COD. R3
	COD. R4
	COD. R2



ATTENZIONE!
COLORE TESSUTI FUORI GESTIONE disponibilità per ordini programmati



OPATEX OSCURANTE

I tessuti della famiglia Opatex garantiscono, grazie alla loro struttura rinforzata, un oscuramento totale unitamente ad un'eccellente stabilità dimensionale ideale per le grandi dimensioni. Le quattro referenze in bicolore consentono di adattare il prodotto alle più svariate esigenze di tipo architettonico. Ideale per installazione su pergole e gazebo.



SOLTIS® 86 FILTRANTE

I screen Soltis® 86, all'esterno bloccano fino al 88% dell'irraggiamento solare. Allo stesso tempo, la microforatura garantisce un'eccezionale trasparenza e visibilità verso l'esterno.

Autoestinguento in Classe Uno, può essere usato anche all'interno.



SOLTIS® 92 FILTRANTE

È un tessuto riciclabile per tende esterne o interne. Grazie alle microaerazioni i tessuti Soltis® 92 regolano l'apporto di calore.

Utilizzati in esterno permettono di bloccare fino al 97% dell'energia solare.



SG989 FILTRANTE

SG989 è un tessuto riciclabile per tende filtranti esterne o interne.

SG BLOCKOUT OSCURANTE

BLOCKOUT è un tessuto riciclabile per tende oscuranti esterne o interne.

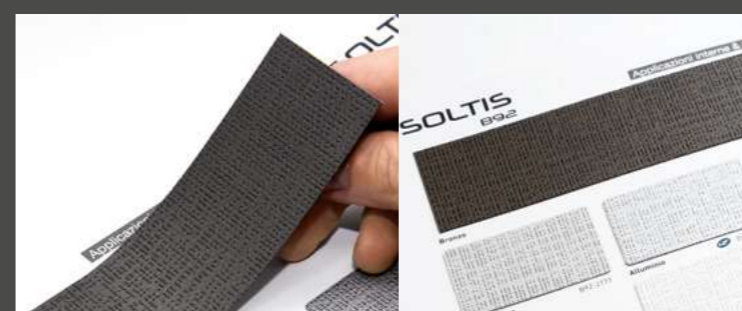

SOLTIS® B92 OSCURANTE

Soltis® B92 non permette alcuna trasmissione avvertibile di luce visibile, raggi infrarossi o U.V.

Tutte le componenti dello spettro solare sono bloccate (classe 7 EN14501 oscuramento fino a 100 000 lux).

COLORE TESSUTI IN GESTIONE disponibilità immediata in magazzino



DIMENSIONI PEZZE TESSUTO CONTROLLO GIUNZIONI

TESSUTI STANDARD

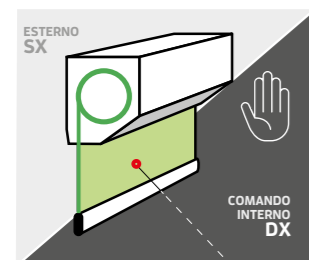

Tessuto lato visibile
del campionario

TESSUTO ROVESCIO

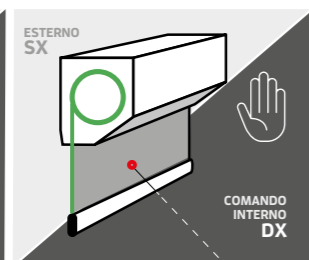

Tessuto retro
del lato visibile
o del campionario

AVVOLGIMENTO ROVESCIO

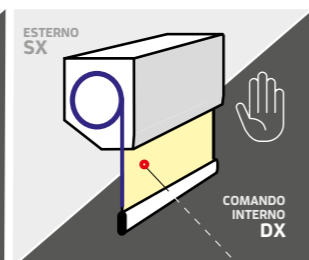

Lato comando vista
sempre interna
(destra standard)

AVVOLGIMENTO+ TESSUTO ROVESCIO

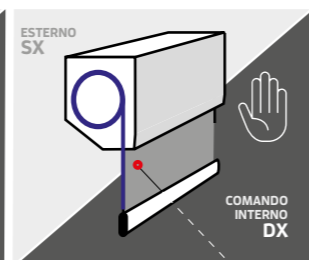

Lato comando vista
sempre interna
(destra standard)

RETE ZANZARIERA

COD	TESSUTO / FABRIC	H pezza cm
1286	ELASTIK NET NERO	300
1272	ELASTIK NET GRIGIO	300

OSCURANTI

COD	TESSUTO / FABRIC	H pezza cm
TESS0020 Q4	OSCURANTE BIANCO	300
TESS0020 Q8	GRIGIO / CHAMPAGNE	300
TESS0020 Q5	CHAMPAGNE	300
TESS0020 DJ	GRIGIO PERLA	300
TESS0020 DK	BEIGE	300
TESS0020 DI	MARRONE	300

FILTRANTI

COD	TESSUTO / FABRIC	H pezza cm
T80	CRYSTAL	140
DM	FILTRANTE BIANCO	270
DL	BIANCO - GRIGIO	270
DO	GRIGIO PERLA	270
DQ	BIANCO - SABBIA	270

OSCURANTI BLOCKOUT

COD	TESSUTO / FABRIC	H pezza cm
TESS0020 R3	ACCOPPIATO BIANCO-BIANCO/GRIGIO	155
TESS0020 R4	ACCOPPIATO BIANCO-SABBIA/GRIGIO	155
TESS0020 R2	ACCOPPIATO BIANCO-GRIGIO/GRIGIO	155



ATTENZIONE!

In caso di $L\ tendo > H\ pezza$ (del tessuto prescelto) per la confezione del telo potrebbe essere necessario GIRARE il tessuto. Il telo finito inoltre potrebbe presentare un numero variabile di giunzioni in funzione dell' $H\ tendo$. Per ogni ulteriore informazione contattare il nostro ufficio commerciale.

TABELLE CONFIGURAZIONI

BIG R 80-100 ESCLUSO AZIONAMENTO Min. fatt. Serie 80: 2,00 mq - Serie 100: 3,00 mq

con guida standard

con guida incasso

BIG C 80-100-130 ESCLUSO AZIONAMENTO Min. fatt. 3,00 mq

con guida standard

con guida incasso

AZIONAMENTI (In caso di domotica, l'unico motore utilizzabile è quello standard)

Optional	Argano
	Anemometro
	Motore standard
	Motore radiocomando
	Radio 1 telecomando (comanda 1 motore)
	Radio 2 telecomando (comanda fino a 2 motori)
	Centralina regolazione fine corsa (TTU)

TESSUTI

Optional	Oscurante Opatex
	Filtrante Soltis 86
	Filtrante Soltis 92
	Filtrante Screen Sg 989
	Crystal
	Oscurante Screen Sg Blockout
	Oscurante Soltis B92

PROFILI DI FISSAGGIO

TUBOLARE 60 x 20 TUBOLARE 40 x 20

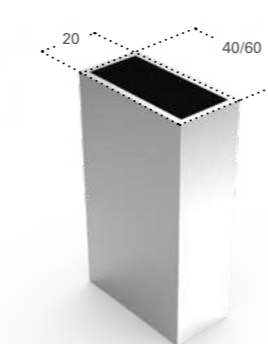

FISSAGGIO FRONTALE PLISSÉ

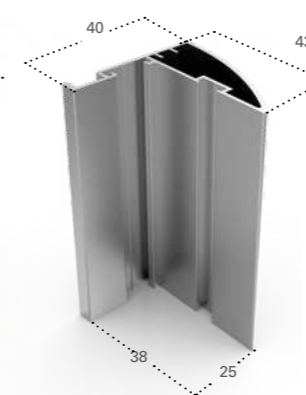

FISSAGGIO FRONTALE FLY NEW

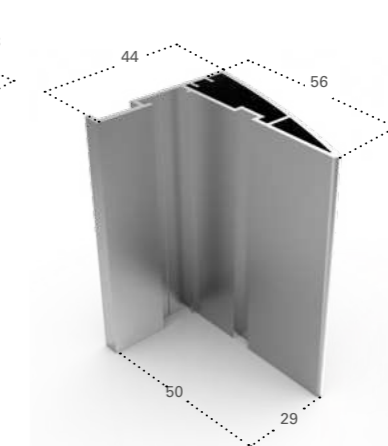

FISSAGGIO FRONTALE 022

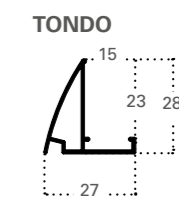
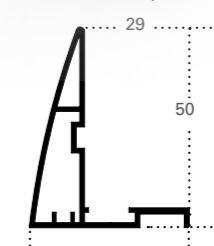
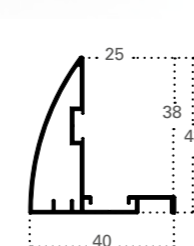
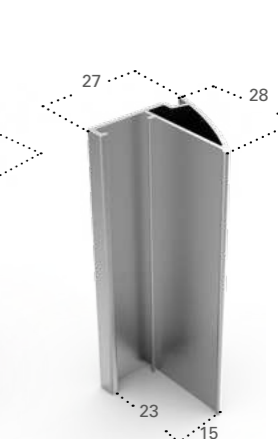

TONDO



**Prodotto
customizzato**



CATALOGO INSETTIKA

 **TORNA A
INDICE ZANZARIERE**

● PREPARAZIONE IN 5-7 gg LAVORATIVI INDICATIVI ■ PREPARAZIONE IN 10-20 gg LAVORATIVI INDICATIVI

▲ A RICHIESTA CON SUPPLEMENTO CONTRIBUTO CONTO LAVORO + €. 60,00 PER MODELLO (TEMPI 15-30GG LAV INDICATIVI)

	9010 L83	1013 S05	630 MARRONE GOTTICO MARMO	610 GRIGIO GOTTICO MARMO	65 VERDE GOTTICO MARMO	M03 BRONZO CHIARO MET.	M05 BRONZO METAL-LIZZATO	M00 ARGENTO ANODIZZATO	H10 TESTA DI MORO OPACO	DN05 CORTEN	T903 9003 TEXTURED	T113 1013 TEXTURED	T701 7001 TEXTURED	T735 7035 TEXTURED	T716 7016 TEXTURED	T905 9005 TEXTURED	T817 8017 TEXTURED	T609 6005 TEXTURED	T910 9010 TEXTURED	T819 8019 TEXTURED	T119 1019 TEXTURED	N123R NOCE 123 RUVIDO	N117R NOCE 117 RUVIDO	C317R CILIEGIO FIAMMATO RUVIDO	R021R PVC SCURO	Q040R QUERCIA CHIARO RUVIDO	HD302 INFINITY ASH	HD303 POLAR ASH	HD320 SAND ASH	HD360 SILVER ASH	HD366 DARK ASH	HD390 EBONY ASH			
			SUPPL. +10%								+40%				+10%				+10%		+10%						SUPPL. +40%								
Flat laterale	●	●	▲	▲	▲	▲	●	■	■	▲	●	●	▲	▲	●	●	●	▲	■	▲	▲	■	■	▲	■	■	▲	▲	▲	▲	▲	▲	▲	▲	▲
Flat verticale	●	●	▲	▲	▲	▲	●	■	■	▲	●	●	▲	▲	●	●	●	▲	■	▲	▲	■	■	▲	■	■	▲	▲	▲	▲	▲	▲	▲	▲	▲
Fly New	●	●	■	●	▲	●	●	●	●	▲	●	●	▲	▲	●	●	●	▲	■	▲	▲	■	■	▲	●	●	▲	▲	▲	▲	▲	▲	▲	▲	▲
Vertica 54 magnetica	■	■	▲	▲	▲	■	■	■	■	▲	●	●	▲	▲	■	■	●	▲	■	▲	▲	▲	▲	▲	▲	▲	▲	▲	▲	▲	▲	▲	▲	▲	▲
Vertica 54	●	●	■	●	▲	■	■	●	●	▲	●	●	▲	▲	●	●	●	▲	■	▲	▲	■	■	▲	●	●	▲	▲	▲	▲	▲	▲	▲	▲	▲
Latera 54	●	●	■	■	▲	■	■	■	●	▲	●	●	▲	▲	■	■	■	▲	■	▲	▲	■	■	▲	■	■	▲	▲	▲	▲	▲	▲	▲	▲	▲
Vertica 43	■	■	■	■	■	■	■	▲	■	■	▲	▲	▲	▲	▲	▲	▲	▲	▲	▲	▲	▲	▲	▲	▲	▲	▲	▲	▲	▲	▲	▲	▲	▲	▲
Latera 43	■	■	■	■	■	■	■	▲	■	■	▲	▲	▲	▲	▲	▲	▲	▲	▲	▲	▲	▲	▲	▲	▲	▲	▲	▲	▲	▲	▲	▲	▲	▲	▲
Vertica quadra	■	■	■	■	▲	▲	▲	▲	■	▲	▲	▲	▲	▲	▲	▲	▲	▲	▲	▲	▲	▲	▲	▲	▲	●	●	▲	▲	▲	▲	▲	▲	▲	▲
Latera quadra	■	■	■	■	▲	▲	▲	▲	■	▲	▲	▲	▲	▲	▲	▲	▲	▲	▲	▲	▲	▲	▲	▲	▲	●	●	▲	▲	▲	▲	▲	▲	▲	▲
Unika 45	●	●	▲	▲	▲	▲	●	■	■	▲	●	●	▲	▲	●	■	●	▲	■	▲	▲	▲	▲	▲	▲	▲	▲	▲	▲	▲	▲	▲	▲	▲	▲
Unika 45 laterale	●	●	▲	▲	▲	▲	●	■	■	▲	●	●	▲	▲	●	■	●	▲	■	▲	▲	▲	▲	▲	▲	▲	▲	▲	▲	▲	▲	▲	▲	▲	▲
Klip verticale	■	■	■	■	▲	■	■	■	■	▲	●	●	▲	▲	■	■	●	▲	■	▲	▲	▲	▲	▲	▲	▲	▲	▲	▲	▲	▲	▲	▲	▲	▲
Klip laterale	■	■	■	■	▲	■	■	■	■	▲	●	●	▲	▲	■	■	●	▲	■	▲	▲	▲	▲	▲	▲	▲	▲	▲	▲	▲	▲	▲	▲	▲	▲
Front 40	■	■	■	■	▲	■	■	■	■	▲	●	●	▲	▲	■	■	●	▲	■	▲	▲	▲	▲	▲	▲	▲	▲	▲	▲	▲	▲	▲	▲	▲	▲
Vertica 32	■	■	■	▲	▲	■	■	▲	■	▲	▲	▲	▲	▲	▲	▲	▲	▲	▲	▲	▲	▲	▲	▲	▲	▲	▲	▲	▲	▲	▲	▲	▲	▲	▲
Latera 32	■	■	▲	▲	▲	■	■	▲	■	▲	▲	▲	▲	▲	▲	▲	▲	▲	▲	▲	▲	▲	▲	▲	▲	▲	▲	▲	▲	▲	▲	▲	▲	▲	▲
Plissé	■	■	■	■	■	■	■	▲	■	▲	▲	▲	▲	▲	▲	▲	▲	▲	▲	▲	▲	▲	▲	▲	▲	▲	▲	▲	▲	▲	▲	▲	▲	▲	▲
Plissé 22	■	■	■	■	■	■	■	▲	■	▲	▲	▲	▲	▲	▲	▲	▲	▲	▲	▲	▲	▲	▲	▲	▲	▲	▲	▲	▲	▲	▲	▲	▲	▲	▲
Portina	■	■	■	■	▲	■	■	▲	■	▲	▲	▲	▲	▲	▲	▲	▲	▲	▲	▲	▲	▲	▲	▲	▲	▲	▲	▲	▲	▲	▲	▲	▲	▲	▲
Pegaso	■	■	▲	▲	▲	■	▲	▲	■	▲	▲	▲	▲	▲	▲	▲	▲	▲	▲	▲	▲	▲	▲	▲	▲	▲	▲	▲	▲	▲	▲	▲	▲	▲	▲
Tris soft	■	■	▲	▲	▲	■	▲	▲	■	▲	▲	▲	▲	▲	▲	▲	▲	▲	▲	▲	▲	▲	▲	▲	▲	▲	▲	▲	▲	▲	▲	▲	▲	▲	▲
Fissa	●	●	■	■	▲	■	■	●	●	▲	●	●	▲	▲	●	■	●	▲	■	▲	▲	▲	▲	▲	▲	▲	▲	▲	▲	▲	▲	▲	▲	▲	▲
Big R 80-100	DA GESTIRE																																		
Big C 80-100-130	DA GESTIRE																																		
Incasso Z50N	●	●	▲	▲	▲	▲	▲	■	■	▲	●	●	▲	▲	●	●	●	▲	■	▲	▲	▲	▲	▲	▲	■	■	▲	▲	▲	▲	▲	▲	▲	
Incasso Z50IS	●	●	▲	▲	▲	▲	●	■	■	▲	●	●	▲	▲	■	■	■	▲	■	▲	▲	▲	▲	▲	▲	▲	▲	▲	▲	▲	▲	▲	▲	▲	▲
Incasso ZT	●	●	▲	▲	▲	■	▲	■	■	▲	●	●	▲	▲	●	●	●	▲	■	▲	▲	▲	▲	▲	▲	▲	▲	▲	▲	▲	▲	▲	▲	▲	▲
Incasso ZTA	●	●	▲	▲	▲	▲	▲	▲	▲	▲	●	●	▲	▲	■	■	■	▲	■	▲	▲	▲	▲	▲	▲	▲	▲	▲	▲	▲	▲	▲	▲	▲	▲

CATALOGO INSETTIKA

N.B per i colori presenti, sarà verificata fattibilità e quotazioni per partite prioritarie, contattare ufficio commerciale
i colori presenti sul catalogo possono differire per questioni tecniche e di stampa dal prodotto reale, fare riferimento dalla mazzetta colori ufficiale distribuita dall'azienda.



Dura→||←NET™

zanzariera zip con rete in fibra

ROBUSTA ED ELASTICA

Rete ad alto spessore
che garantisce elasticità e robustezza.
Tre volte più resistente rispetto alla Classic Net.

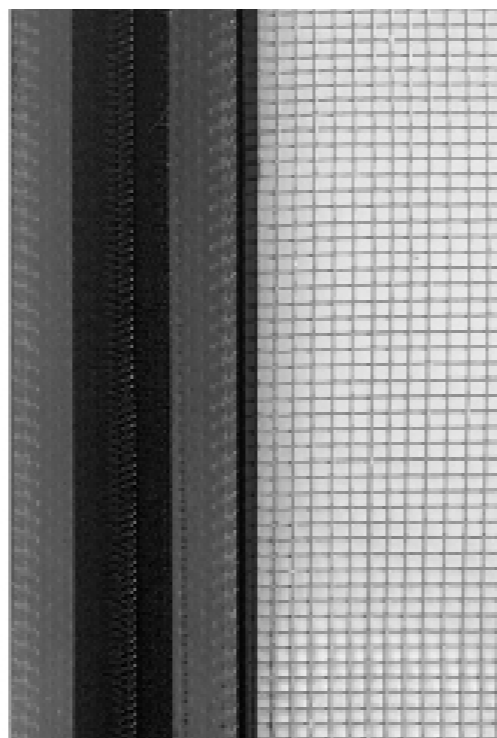

POLLTEX

SCREEN ANTI POLLINE

 **Optional**
LINEA PANNELLI RIGIDI

Polltex è uno screen antipolline
**ADEGUATO A INSERIRSI SUI SISTEMI
A PANNELLI RIGIDI**

La rete protettiva polltex salvaguarda dalle
malattie sintomatiche allergiche.



Dura→||←NET™



POLLTEX

 **TORNA A
INDICE ZANZARIERE**

SUNOX®

la rete antibatterica



in presenza di luce, umidità ed ossigeno, genera un forte agente ossidante in grado di trasformare le sostanze organiche in anidride carbonica e acqua.

CHE COS'È? È UNA RETE ATTIVA... NATURALMENTE.

Sunox è la rete che filtra l'aria di casa, ostacolando la formazione di germi e batteri e riducendo la presenza di particelle inquinanti nell'aria.

COME FUNZIONA?

Il trattamento SUNOX si basa sul processo di fotocatalisi, che utilizza la luce naturalmente presente nell'ambiente per attivare un'azione antibatterica totalmente naturale.

COME SI ATTIVA?

La fotocatalisi è un processo che si attiva grazie all'azione della luce e dell'aria. La rete SUNOX, in presenza di questi due elementi, innesca un forte processo purificante che porta alla decomposizione e trasformazione dei batteri, virus e funghi in sostanze innocue.

QUAL È LA DURATA DI QUESTE PROPRIETÀ?

Il trattamento SUNOX viene effettuato durante la fase di lavorazione della rete in fibra di vetro. Tale trattamento ha carattere permanente.



**TRASFORMA L'ARIA DI CASA
IN UN SOFFIO DI IGIENE**

COME RICONOSCERE LA RETE SUNOX ?

da un filo di colore grigio ed un filo di colore nero in fase di tessitura generano un colore grigio antracite facilmente identificabile



AZIONE VIRUCIDA E BATTERICIDA La certificazione è stampata

**SUNOX è un marchio registrato da NEXT TECHNOLOGY
Tecnotessile**

reti

LINEA AVVOLGENTE - ZIP

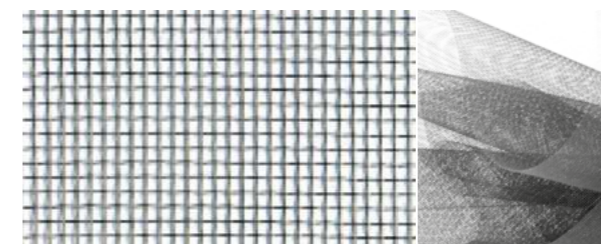

rete in fibra grigia 18x16 in 1

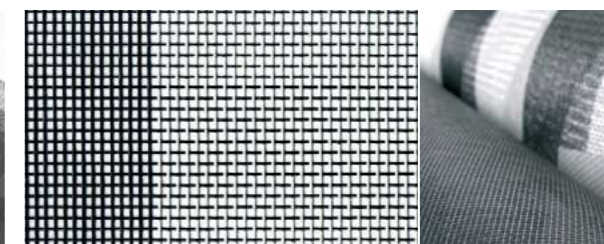

rete in fibra bianconera

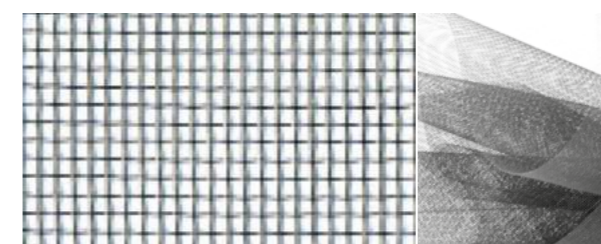

elastik net nero 17x13 in 1

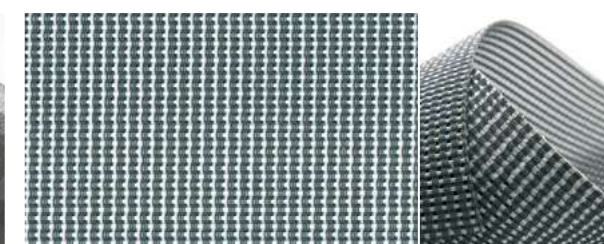

telo oscurante o filtrante



rete dura net

LINEA PANNELLI RIGIDI

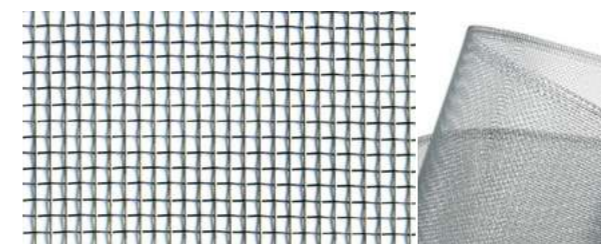

rete in alluminio naturale/nera rete in acciaio inox aisi 316

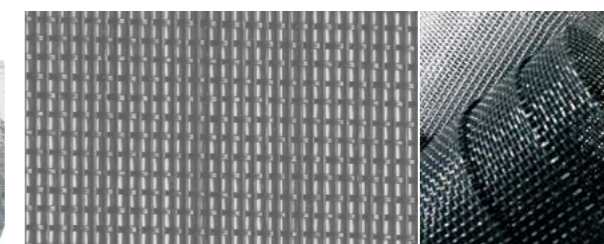

telo in fibra nero o grigio "pet screen" grigio

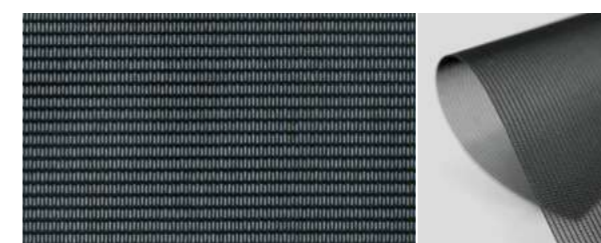

polltex

MARKETING E COMUNICAZIONE

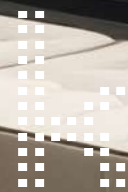

Insettika
soluzioni

LE NOSTRE IDEE
PER PROTEGGERE
I TUOI SPAZI

INSETTIKA ti offre tante
soluzioni innovative per
proteggere i tuoi spazi
dalla zanzara.

K

Tekline
soluzioni

සමහරකොට

CATALOGO INSETTIKA

 **TORNA A
INDICE ZANZARIERE**

Campionature zanzariere



MULTI 4

MULTI 4 lati 6/9 prodotti a scelta

Espositori compatti che contengono una serie di mini campioni.

MULTI 2

MULTI 2 lati 2/6 prodotti

Alloggiati in una struttura di alluminio.

Si caratterizzano per l'eleganza e la sobrietà delle forme.

Le ruote poste alla base agevolano il posizionamento in spazi ridotti nell'area espositiva.



MINI CAMPIONI

Campione compatto che permette l'esposizione di un prodotto alloggiato in una struttura di alluminio.

mini campioni zanzariere



strumenti di comunicazione



lato A



lato B

totem comunicazione bifacciale

75x200 cm



totem da parete

70x150 cm

CATALOGO INSETTIKA





BOX COMUNICAZIONE

CONTIENE:

- 1 catalogo generale TEKLINE
- 1 brochure SKERMA
- 1 color chart
- 1 listino generale TEKLINE
- 1 leaflet campionatura
- 1 listino SKERMA
- 1 catalogo Monoblocchi Termici
- 1 mazzetta colori



BOX GUIDE

CONTIENE:

- GUI2817 in alluminio estruso
- GUI2819 in alluminio estruso
- GUI3025 in alluminio estruso
- GUI3541 in alluminio estruso
- GUIK 40x24,6 in alluminio estruso
- GUIZT2 guida 40x7
- PROFILO INCASSOZ 50 IS
- GUIZTA PROFILO SUPERIORE per guida 95x40
- CARTER in alluminio estruso
- GUIZT in alluminio estruso
- PROFILO INCASSO Z 50 N
- GUI2887 guida 28x87
- GUIZTA guida 95x40

SERVIZI

- > consulenza tecnica
- > rilievo misure in cantiere
- > progettazione tecnica delle soluzioni
- > assistenza
- > guida alla scelta dei sistemi
- > corsi formativi tecnico-commerciali
- > portale dedicato
- > area tecnica ed espositiva
- > posa specializzata in cantiere

Condizioni generali di vendita

1 - DISPOSIZIONI GENERALI

- (a) I termini e le condizioni qui di seguito indicati (le "Condizioni Generali di Vendita") formano parte integrante dei contratti conclusi tra il Venditore e l'Acquirente per la fornitura dei prodotti del Venditore (i "Prodotti").
- (b) Le Condizioni Generali di Vendita si applicano a tutte le transazioni concluse tra il Venditore e l'Acquirente senza la necessità che vi sia un espresso richiamo alle stesse o uno specifico accordo in tal senso alla conclusione di ogni singola transazione. Qualsiasi condizione o termine differente trova applicazione soltanto se confermato per iscritto da parte del Venditore.
- (c) Il Venditore si riserva il diritto di modificare, integrare o variare le Condizioni Generali di Vendita, allegando tali variazioni alle offerte ovvero a qualsivoglia corrispondenza inviata per iscritto all'Acquirente (risarcimento diretta o indiretta).

2 - OFFERTE E ORDINI

- (a) Le offerte del Venditore non sono da considerarsi vincolanti, in particolare con riferimento alle quantità, ai prezzi e ai termini di consegna.
- (b) Gli ordini e/o le modifiche di ordini effettuati verbalmente o telefonicamente devono essere confermati, per iscritto a mezzo fax oppure e-mail, da parte dell'Acquirente. In caso contrario il Venditore non si assume alcuna responsabilità con riguardo a eventuali errori o possibili fraintendimenti.
- (c) Le informazioni contenute nei cataloghi o stampati pubblicitari del Venditore, quali caratteristiche tecniche dei prodotti o dei componenti, dimensioni, schemi di montaggio, colori, ecc., hanno valore meramente indicativo, in ragione delle specifiche tecniche e della evoluzione tecnologica dei prodotti aziendali. I dati impegnativi potranno essere forniti di volta in volta e dietro esplicita richiesta. Al fine di migliorare la qualità del prodotto, il Venditore si riserva il diritto di modificare lo stesso senza alcun preavviso e anche dopo l'accettazione dell'ordine.
- (d) Gli ordini effettuati dall'Acquirente non s'intendono accettati finché non siano stati confermati per iscritto (email, sistemi intranet o altri sistemi digitali) da parte del Venditore. In caso di variazioni di ordini trasmessi dall'Acquirente per le vie brevi, l'emissione della fattura da parte del Venditore oppure l'esecuzione dell'ordine da parte del Venditore sarà considerata quale conferma.
- (e) Il Venditore si riserva la facoltà di accettare modifiche o annullamenti di ordine in funzione dello stato di avanzamento della commessa.
- (f) L'Acquirente si impegna a manlevare il venditore da qualsiasi costo che questi abbia sostenuto per l'esecuzione dell'ordine anche nel caso di annullamento e/o variazione dello stesso.

3 - PREZZI E TERMINI DI PAGAMENTO

- (a) I prezzi della merce sono quelli del listino in vigore al momento dell'ordine, eccetto deroga scritta. Le offerte e/o gli ordini sono validi con i prezzi indicati per il periodo menzionato, franco stabilimento del Venditore.
- (b) I prezzi dei Prodotti non sono comprensivi di IVA, che deve essere corrisposta al momento della consegna o in conformità alle specifiche disposizioni indicate nella fattura.
- (c) Il pagamento deve essere effettuato nei termini e con le modalità espresse in fattura. Le rimesse dirette devono essere effettuate a mezzo bonifico bancario, assegno circolare, assegno bancario o contanti nei limiti imposti dalla vigente normativa.
- (d) Tasse, imposte, spedizione, assicurazione, installazione, formazione all'utente finale, servizio post-vendita non sono inclusi nei prezzi se non quotate separatamente.
- (e) In aggiunta agli altri rimedi consentiti dalla legge applicabile o dalle presenti Condizioni Generali di Vendita, il Venditore si riserva il diritto di applicare interessi di mora sui ritardati pagamenti a decorrere dalla data in cui sia maturato il diritto al pagamento, calcolati al tasso ufficiale di riferimento maggiorato di 8 punti e comunque sempre all'interno dei tassi soglia ex Legge 108/96. In caso di rapporto tra imprese, il Venditore si riserva di applicare gli interessi moratori a norma dell'art. 2 del D. Lgs. n. 231/2002, come sostituito dall'art. 1, comma 1, lettera b), del D. Lgs. n. 192 del 2012, e ss.mm.ii. Per ritardato pagamento o insoluti, oltre alle spese bancarie, saranno addebitate le spese di gestione insoluto pari a € 10,00.
- (f) Nel caso in cui l'Acquirente non effettui il pagamento nei termini e secondo le modalità indicate dal Venditore o nel caso in cui l'attività dell'acquirente sia condotta non in conformità al corso ordinario degli affari, con ciò intendendosi, senza alcuna limitazione, l'emissione di atti di sequestro o di protesti, o

quando i pagamenti siano stati ritardati o siano state richieste o promosse procedure concorsuali, il Venditore ha il diritto, a propria discrezione, di sospendere o di cancellare ulteriori consegne e/o di dichiarare qualsiasi pretesa derivante dal rapporto d'affari come immediatamente esigibile. Inoltre il Venditore può in tali casi richiedere anticipi sui pagamenti e/o un deposito in garanzia.

- (g) L'Acquirente non ha alcun diritto di effettuare alcuna compensazione, trattenuta o riduzione tranne che nel caso in cui la propria domanda in tal senso sia stata definitivamente e giudizialmente accolta.

4 - TERMINI DI CONSEGNA

- (a) Se non diversamente concordato per iscritto, qualsiasi termine di consegna indicato non è vincolante per il Venditore. Salvo diverso accordo tra le parti, il termine di consegna indicativo è quello precisato nella conferma d'ordine. Tuttavia il Venditore si impegna ad eseguire l'ordine ricevuto entro 60 giorni dal termine di consegna indicato in conferma d'ordine.
- (b) Il Venditore si riserva il diritto di effettuare ragionevolmente consegne parziali, tranne che non ci siano disposizioni tassative indicate dall'Acquirente in fase di ordine.
- (c) Qualsiasi responsabilità per la consegna derivante da forza maggiore o da altri eventi imprevedibili non imputabili al Venditore, ivi inclusi, senza alcuna limitazione, scioperi, serrate, disposizioni della pubblica amministrazione, successivi blocchi delle possibilità di esportazione o importazione, in considerazione della loro durata e della loro portata, liberano il Venditore dall'obbligo di rispettare qualsiasi termine di consegna pattuito.
- (d) Il Venditore non è obbligato ad accettare resi dei prodotti, salvo che sia stato espressamente pattuito per iscritto. Qualsiasi costo a tal fine sostenuto è a carico dell'Acquirente.

5 - MODALITÀ DI CONSEGNA

- (a) Il Venditore provvederà a recapitare ai clienti i prodotti ordinati mediante vettore di propria fiducia, oppure direttamente qualora la destinazione rientri nelle aree servite dal servizio di consegna aziendale. Modalità di consegna diverse, anche parziali, devono essere comunicate dall'Acquirente al Venditore tassativamente entro e non oltre la trasmissione dell'ordine.
- (b) Le spese di spedizione della merce sono a totale carico dell'Acquirente, salvo accordi diversi pattuiti tra le parti nella conferma d'ordine.

6 - DOVERE DI ISPEZIONE E ACCETTAZIONE DEI PRODOTTI.

- (a) Al momento della presa in consegna dei Prodotti, l'Acquirente dovrà immediatamente:
 - (i) verificare le quantità e l'imballaggio dei Prodotti e registrare qualsiasi obiezione nella nota di consegna firmando il DDT o la Fattura "con riserva"
 - (ii) effettuare un controllo di conformità dei Prodotti rispetto a quanto indicato nella conferma d'ordine e registrare qualsiasi difformità nella nota di consegna.
- (b) Nel caso di denuncia di vizi l'Acquirente deve rispettare le procedure e i termini che seguono:
 - (i) la comunicazione deve essere effettuata entro 8 giorni consecutivi a partire dalla presa in consegna dei Prodotti da parte dell'Acquirente. Nel caso in cui la contestazione sia relativa ad un vizio che, nonostante l'ispezione iniziale, sia rimasto celato, la contestazione deve essere effettuata al più presto entro la fine del giorno lavorativo in cui il vizio sia stato scoperto e, in ogni caso, non più tardi di 2 (due) settimane dalla presa in consegna dei Prodotti;
 - (ii) la comunicazione dettagliata deve essere inoltrata in forma scritta al Venditore entro i termini sopra indicati. Qualsiasi comunicazione effettuata telefonicamente non viene accettata come valida ed efficace;
 - (iii) la comunicazione deve riportare gli estremi dell'etichetta applicata al prodotto (addove presente), specificare la tipologia e l'ammontare dei vizi addotti;
 - (iv) l'Acquirente acconsente a mettere a disposizione i Prodotti contestati perché vengano ispezionati; tale ispezione verrà effettuata dal Venditore o da un incaricato nominato dal Venditore.
- (c) Il materiale che si ritiene difettoso dovrà essere spedito, previo avviso del Venditore, in porto franco, e quello sostituito rimarrà di proprietà del Venditore. La merce resa deve essere imballata con la massima cura, adottando tutte le precauzioni necessarie per evitare danneggiamenti durante il trasporto.
- (d) Le merci rese saranno verificate dalla Venditrice per attestarne

l'effettiva difformità contestata e la stessa provvederà a sostituire i prodotti difettosi o rimborsarne il prezzo in caso di denuncia fondata, mentre addebiterà all'acquirente tutti i costi sostenuti in caso di denuncia infondata. E' comunque facoltà della Venditrice controllare accuratamente gli articoli resi e, secondo le circostanze ed a suo insindacabile parere, riparati, sostituiti o rimborsati. Per le riparazioni fuori garanzia, invece, la Venditrice dovrà comunicare all'Acquirente il relativo preventivo di spesa, che dovrà essere approvato per iscritto.

- (e) Qualsiasi Prodotto per il quale non sia stata sollevata alcuna contestazione conformemente alle procedure e ai termini qui sopra indicati viene considerato approvato e accettato dall'Acquirente.
- (f) Non è ammesso il c.d. recesso "ad nutum".

7 - RISARCIMENTO DANNI

Per errori di produzione della merce, difetti della stessa, nonché il suo cattivo funzionamento in relazione alla pattuita destinazione d'uso, di cui, comunque, sarà accertata la responsabilità del Venditore, sarà riconosciuta, solo ed esclusivamente, la riproduzione e la spedizione della stessa merce identica per quantità e qualità (genere e tipo) priva di ogni vizio e perfettamente funzionante. Restano, quindi, esclusi tutti gli eventuali altri costi sostenuti dall'Acquirente come ad esempio: smontaggio, rimontaggio, ore uomo, ore di viaggio, oneri di trasporto, ecc., nonché ogni altra spesa e/o risarcimento diretto o indiretto

8 - TERMINI DI GARANZIA

- (a) Il Venditore garantisce che i prodotti sono esenti da vizi e conformi alle specifiche tecniche dichiarate.
- (b) La garanzia si applica solo sui prodotti utilizzati in ambiente e per applicazioni coerenti con le specifiche dichiarate dal Venditore; ogni uso improprio è da ritenersi vietato.
- (c) La garanzia non avrà validità se l'inconveniente o anomalia risulterà dipendente da applicazioni non corrette o non adeguate al prodotto, oppure se lo stesso non sarà conforme alla messa in servizio. Inoltre la garanzia non avrà validità per danni causati da mancata manutenzione, e/o danni accidentali causati dall'utilizzatore del Prodotto. L'eventuale modifica o sostituzione di parti del prodotto non autorizzata dal Venditore, solleva il costruttore da responsabilità civili e penali, facendo comunque decadere la garanzia. La garanzia non copre le normali parti soggette ad usura.
- (d) Salvo diversa pattuizione, i prodotti del Venditore sono coperti da garanzia nei termini di legge a partire dalla data della consegna. La garanzia si intende per sostituzione e/o riparazione gratuita dei pezzi che presentassero difetti di fabbricazione. Non rientrano nella garanzia tutti i danni non riconducibili a diretta colpa del Venditore come, a titolo esemplificativo e non esaustivo: danni da usura da agenti atmosferici e/o da terzi, danni subiti durante il trasporto, danni da cattiva conservazione, danni da manomissione del prodotto, danni da errato montaggio e/o da imperizia d'uso, danni da superamento dei limiti di prestazione, danni derivanti da informazioni errate incomplete fornite in fase di ordine.
- (e) La durata minima della garanzia è quella prevista dalle attuali disposizioni di Legge. Il Venditore si riserva la facoltà di ampliare i termini di garanzia su specifici Prodotti. Non sono oggetto di garanzia i componenti del prodotto soggetti ad usura (reti, teli).

9 - LIMITAZIONE DELLA RESPONSABILITÀ

- (a) Tranne che nei casi di giustificata contestazione sollevati conformemente a quanto previsto nel precedente paragrafo 6), all'Acquirente non è riconosciuto alcun ulteriore diritto o rimedio. In particolare, il Venditore non è responsabile per alcun indennizzo richiesto per violazione o inadempimento contrattuale, per qualsiasi danno diretto o perdita di profitto sopportato dall'Acquirente in conseguenza dell'uso, del mancato uso, o dell'installazione dei Prodotti in altri prodotti, ad eccezione dei casi coperti da garanzia indicati nel paragrafo 7) o in caso di dolo o colpa grave da parte del Venditore.
- (b) Il Venditore farà tutto quanto in suo potere per consegnare i Prodotti entro i termini eventualmente concordati, ma in nessun caso potrà essere chiamato a rispondere dei danni direttamente o indirettamente causati dalla ritardata esecuzione di un contratto o dalla ritardata consegna dei Prodotti.
- (c) I cataloghi, il materiale tecnico, i listini prezzi o altro materiale promozionale del Venditore costituiscono soltanto un'indicazione della tipologia dei Prodotti e dei prezzi e le indicazioni ivi indicate non sono vincolanti per il Venditore.

10 - RISERVA DI PROPRIETÀ

- (a) I Prodotti forniti rimangono di piena proprietà del Venditore fino alla data in cui l'Acquirente non abbia provveduto al pagamento dell'intero prezzo degli stessi e di tutte le somme dovute al Venditore. Fino a tale momento l'Acquirente conserva i prodotti in qualità di possessore fiduciario del Venditore e deve custodire i

Prodotti adeguatamente immagazzinati, protetti e assicurati.

11 - PROPRIETÀ INTELLETTUALE DEL VENDITORE

- (a) L'Acquirente riconosce espressamente che i marchi, nomi di commercio o altri segni distintivi apposti sulla merce sono di esclusiva proprietà del Venditore e non possono essere alterati, modificati, rimossi o cancellati in qualsiasi modo. L'Acquirente ha il limitato diritto di uso dei marchi, nomi di commercio o altri segni distintivi, così come di ogni altro diritto di privativa industriale o know-how produttivo e commerciale incorporato nella merce e che rimane di proprietà esclusiva del Venditore, al solo e limitato fine di rivendere la merce al pubblico. Ogni diverso utilizzo della proprietà intellettuale del Venditore da parte dell'Acquirente, se non espressamente concesso per iscritto, si intenderà violazione da parte dell'Acquirente dei predetti diritti esclusivi del Venditore, anche sotto il profilo della responsabilità contrattuale e, come tale, sarà propriamente perseguito.
- (b) I documenti, disegni, dati ed informazioni (sia in forma cartacea, sia su supporto elettronico) che dovessero venire consegnati all'Acquirente, rimangono di esclusiva proprietà di Venditore e costituiscono supporto per una migliore rappresentazione dei Prodotti e sono indicativi delle prestazioni dei Prodotti stessi. Il Venditore si riserva di apportare modifiche parziali o totali ai Prodotti senza preavviso declinando ogni responsabilità su eventuali dati inesatti. L'Acquirente si impegna a non riprodurli, a non divulgarli a terzi e ad assumere altresì le opportune cautele nei confronti del proprio personale al fine di garantirne la tutela.

12 - TRATTAMENTO DEI DATI PERSONALI

- (a) Ai sensi degli artt. 13 e 14 del regolamento UE 2016/679 e del Decreto Legislativo 196/2003 e ss.mm.ii. i dati personali sono raccolti per finalità connesse alla gestione degli ordinari rapporti commerciali, alla tenuta della contabilità clienti/fornitori, per finalità esclusivamente interne di statistica, ricerca di mercato e per comunicazioni di carattere commerciale; il trattamento dei dati personali avviene mediante strumenti manuali, informatici e telematici con logiche strettamente correlate alle finalità e, comunque, in modo da garantire la sicurezza e la riservatezza dei dati stessi in conformità alle norme vigenti; i dati personali saranno conservati finché saranno necessari per il conseguimento delle finalità per cui sono stati raccolti; i dati personali saranno comunicati per l'espletamento delle attività commerciali, amministrative e contabili all'interno della Società e ai soggetti che svolgono specifici incarichi connessi all'adempimento di obblighi amministrativi, contabili e gestionali legati all'ordinario espletamento della nostra attività economica. La titolarità del trattamento dei dati oggetto della presente informativa compete alla Società. La parte interessata, inoltre, ha diritto di accedere, rettificare, cancellare, limitare il trattamento dei suoi dati oppure opporsi all'utilizzo degli stessi. Il conferimento dei dati personali relativi al trattamento in parola è obbligatorio nella misura necessaria e limitatamente al raggiungimento delle finalità di vendita di beni e servizi richiesti e conseguenti attività amministrative, contabili e fiscali mentre è facoltativo per le finalità di invio di promozioni commerciali.
- (b) Per una versione completa dell'Informativa si rimanda alla Privacy Policy reperibile alla sezione privacy del sito internet www.tekline.it.

13 - CONTROVERSIE

Per qualsiasi controversia derivante dall'interpretazione o dalla esecuzione delle prima indicate clausole, le parti convengono reciprocamente di adire selettivamente ed esclusivamente il Foro di Bari anche in caso di connessione.

14 - DISPOSIZIONI FINALI

- (a) Ogni singola clausola deve intendersi accettata e confermata dall'Acquirente, anche ai sensi degli artt. 1341 e 1342 c.c., con l'adesione della apposita dichiarazione, in forma cartacea e/o informatica, contenuta nel modulo di richiesta fornitura di Prodotti, che espressamente richiama le presenti condizioni generali di vendita.
- (b) I rapporti fra le parti sono regolati esclusivamente dalla proposta/offerta e dalle presenti Condizioni, che annullano ogni altra intesa scritta o verbale precedentemente intercorsa. La tolleranza anche prolungata e/o reiterata da parte del Venditore di violazioni compiute dal Cliente non implica acquiescenza né limitazioni di validità ed efficacia delle clausole violate e di tutte le altre contenute nell'accordo. Ogni modifica delle condizioni e dei termini della presente proposta richiede - appena di nullità - la forma scritta.





Sede Produttiva:

via Maestri del Lavoro SN - Z.I.
70017 Putignano (BA)

Direct line

T. 080 405 91 13
M.  370 355 22 11

Mail:

servizioclienti@tekline.it
www.tekline.it

